

ARZUM

**MAGICLEAN
POWER**

AR 4205 SARJILI DIKEY
ELEKTRIKLİ SÜPÜRGE
AR 4205 RECHARGEABLE STICK
VACUUM CLEANER

**KULLANMA KILAVUZU
INSTRUCTION MANUAL**

BLDC MOTOR

3
YIL
YEARS
GARANTİ
WARRANTY



**350
WATT**



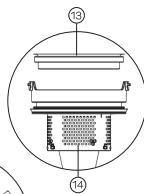
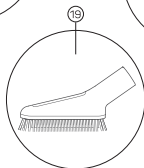
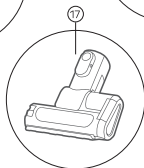
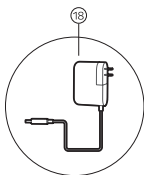
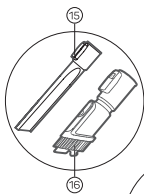
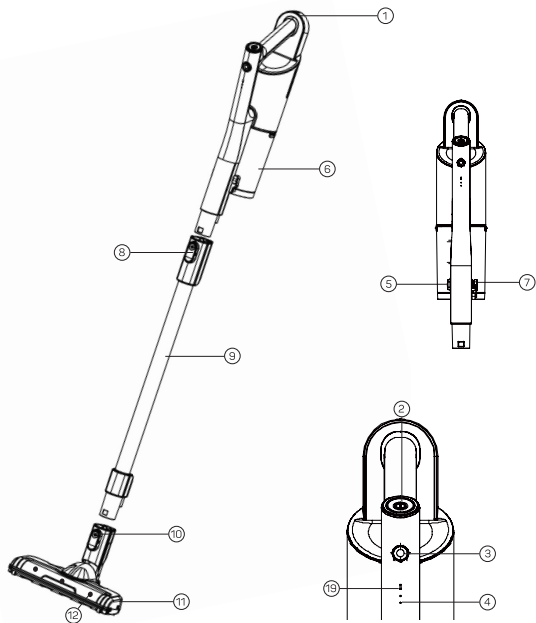

AR 4205 ARZUM MAGICLEAN POWER ŞARJLI DİKEY ELEKTRİKLİ SÜPÜRGE

- 1) Süpürge tutma sapı
- 2) Açma kapama
- 2) Hız ayar düğmesi
- 4) Pil göstergesi
- 5) Toz haznesi çıkarma düğmesi
- 6) Toz Haznesi
- 7) Toz haznesi açma kilidi
- 8) Boru ve aksesuar çıkarma tuşu
- 9) Vakum borusu
- 10) Fırça çıkarma tuşu
- 11) Motorlu turbo fırça
- 12) Led ışık
- 13) Sünger filtre
- 14) Metal hepa filtre kapağı
- 15) Dar uçlu boru
- 16) Fırçalı ikisi bir arada aparat
- 17) Mini turbo başlık
- 18) Adaptör
- 18) Perde başlığı

Cihazınızdan maksimum verim alabilmek için kullanım kılavuzunu **MUTLAKA** okuyunuz ve gerekli olabileceğinden saklayınız.

ÖNEMLİ UYARILAR

· Cihazınızın üzerinde yazılı voltajın, bulunduğunuz yerin voltajına uygun olup olmadığına dikkat ediniz. Herhangi bir uyumsuzluk durumunda meydana gelebilecek arızalardan firmamız sorumlu tutulamaz ve arıza garanti kapsamı dışında işlem görür.

· Cihazınız, sadece evlerde kullanılmak üzere tasarlanmıştır. Ticari ya da sanayi amaçlı kullanılmamalıdır. Aksi takdirde, garanti kapsamı dışında işlem görecektir.

· Bu cihaz, güvenli bir şekilde kullanılmasıyla ilgili kendilerine gözetim veya talimat verilmişse ve içermiş olduğu tehlikeler kendileri tarafından anlaşılırsa 8 yaş ve üzeri çocuklar ve fiziksel, duyuşsal veya zihinsel yetenek eksikliği bulunan veya tecrübe ve bilgi eksikliği olan

kişiler tarafından kullanılabilir. Çocuklar cihaz ile oynamamalıdır. Temizleme ve kullanıcı bakımı, gözetimsiz çocuklar tarafından yapılmamalıdır.

· Cihazınıza zarar vermemek için yetersiz akım sağlayan uzatma kabloları kullanmayınız.

· **CİHAZINIZI ASLA DIŞ MEKAN VEYA ISLAK YÜZEYLERİ TEMİZLEMELİK İÇİN KULLANMAYINIZ. SU VEYA DİĞER SIVILAR İLE TEMAS ETMESİNİ ENGELLEYİNİZ.**

· Fişi prizden çıkarırken kablosundan çekmeyiniz. Fişi prizden tutarak çıkartınız.

· Cihazınızın fişli kablosunu, eliniz ıslakken prizden çıkarmaya çalışmayınız.

· Cihazınızın emişini engelleyen nesnelere çekmemeye dikkat ediniz. Emişi engelleyen bir cisim varsa temizledikten sonra cihazınızı kullanmaya devam ediniz.

· Elinizi, saçınızı, parmaklarınızı, giysilerinizi cihazınızın çalışan bölgelerinden uzak tutunuz.

· Merdivenleri temizlerken özellikle dikkat ediniz.

· Sigara, kibrit ya da sıcak kül gibi yanıcı malzemeleri; alev alabilir sıvılar ile organik çözücüler ve asitleri temizlemek için kullanmayınız.

· Cihazınızı soba, ocak, fırın ve buna benzer ısı kaynaklarından uzak tutunuz.

· Süpürgeci filtresi ve toz haznesi yerinde takılı değilken **KESİNLİKLE** kullanmayınız.

· Kablo ve fiş üzerinde herhangi bir hasarda, cihazınızın düşmesi ve benzeri hallerde, cihazınızın hasarlı olduğundan kuşkulandığınızda; cihazınızı çalıştırmayınız, kendiniz tamir etmeyiniz, **Arzum Yetkili Servisine** başvurunuz.

· Onarım ve yedek parça için **Arzum Yetkili Servisine** başvurunuz ve yalnızca orijinal aksesuar kullanınız.

· Cihazınızı tavsiye edildiği şekilde ve amacına uygun kullanınız.

Uyarı: Batarya ile ilgili güvenlik uyarılarına ve kullanım esaslarına uyulmaması durumunda meydana gelebilecek arızalardan firmamız sorumlu tutulamaz.

CİHAZIN MONTE VE ŞARJ EDİLMESİ

Ana Ünite Kurulumu:

Süpürgenizin tutma sapını kavrayın ve boruyu süpürgenize doğru itin.

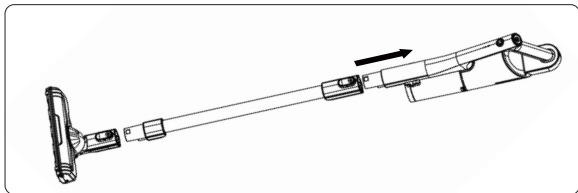

Motorlu Turbo Başlık Montajı:

Süpürgenizi motorlu turbo başlığa takmak için süpürgenizin tutma sapını kavrayınız. Başlığı yere düz bir şekilde yerleştiriniz ve boruyu üzerine hizalayarak itiniz. Başlığı çıkarmak isterseniz, ayırma tuşuna basarak çıkartabilirsiniz.

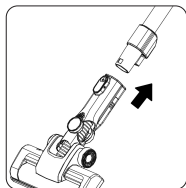

Duvar Standının Kurulumu:

Duvar standını vida yardımıyla duvara monte edebilir, montaj yeri ve ölçülerini aşağıdaki görsele göre belirleyebilirsiniz.

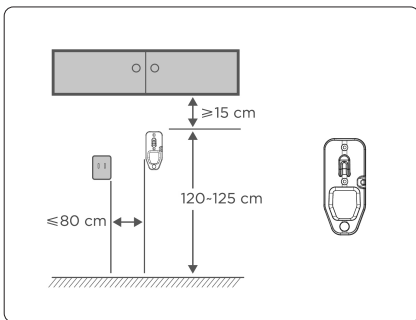

PİLİN ŞARJ EDİLMESİ

· Şarjlı dikey süpürgeyi şarj etmeden önce dikey süpürgeyi uygun şekilde monte edildiğinden emin olunuz. Süpürgeyi şarj standına yerleştirildikten sonra şarj standının fişini prize takınız

Ürün ilk defa şarj edilirken lütfen pil tamamen şarj olduğundan emin olunuz. Pilin ömrünün daha uzun olması için ikinci kez şarj edilmeden önce pilin tamamen bitirilmesi önerilmektedir.

Not: İlk üç kullanımda pil tamamen bittikten sonra ürünün 12 saat boyunca kesintisiz şarj edilmesi gerekmektedir.

· Süpürgeyi şarj, ürünü çalıştırmak için gerekli seviyenin altına düştüğü zaman göstergedeki ışık yanıp sönecektir ve cihazınız motoru korumak için kapanacaktır. Pil yeteri kadar şarj edildiği zaman kullanmaya devam edebilirsiniz.

· Şarj işlemi başladığında şarj ışığı yanıp sönmeye başlayacaktır.

· Şarj ışığı sabit olarak yandığında şarj işlemi tamamlanmış olur.

· Pil tamamen şarj olduktan sonra cihazınız şarj işlemini otomatik olarak durduracaktır.

Pilin tam performansa ulaşması tam şarj ve deşarjın birkaç kez yapılmasından sonra olacaktır.

· Pilin azalması motor devrinin düşmesine, emiş ve performans kaybına sebep olacaktır.

· Pili uzun süre şarj etmeden tutarsanız tekrar şarj olmayacak şekilde arızalanabilir.

· Kullanım ömrü, ürünün kullanım şekli ve cihazın şarj etme kurallarına uygun olarak şarj edilmesine göre değişecektir.

· Pilin ömrünü tamamlaması halinde sadece **Arzum Yetkili Servisinde** değiştirilmelidir. Yeni takılan pili de yukarıda anlatılan şartlarda şarj ve deşarj ediniz. Yukarıda belirtilen şartlara uygun olarak kullanılmayan ürünlerin pilleri ömrünü erken tamamlayabilir.

Uyarı: Süpürgeyi şarj işlemi sadece (ürün kutusu içerisinden çıkan ya da Arzum yetkili servisleri tarafından temin edilen) şarj adaptörü ile gerçekleştiriniz.

DİKKAT: Cihazınızı oda sıcaklığında şarj ediniz. Cihaz 0 °C'nin altında ve 40°C'nin üstündeki sıcaklıklarda şarj edilmemelidir. Şarj ünitesi cihazı şarj ederken ısınabilir.

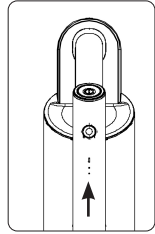

ÖNEMLİ: Şarjlı süpürgeyi şarjı tamamen tükenene kadar kullanmanız ve şarj bittiğinde şarj etmeniz, ömrünü uzatacaktır.

ÇİHAZINIZIN ÇALIŞTIRILMASI VE DURDURULMASI

Cihazınızda 3 farklı güç kademesi vardır. (Eco / Normal / Turbo)

Tutma sapının üzerindeki açma kapama düğmesine bastığınızda cihazınız çalışır duruma geçecektir. Pil göstergesinin bulunduğu taraftaki hız ayar tuşuna bastığınızda cihazınız yüksek hızda (Turbo) çalışmaya başlayacaktır.

Tuşa ikinci kez bastığınızda düşük hızda (Eco) çalışmaya başlayacaktır

Cihazınızı durdurmak için açma kapama düğmesine basmanız yeterli olacaktır.

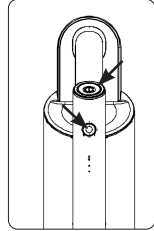

EL SÜPÜRGESİ OLARAK KULLANIM

- Süpürgezin borusunu ve başlığını cihazdan ayırınız.
- Kutu içerisinden çıkan başlıkları kullanım amacınıza göre resimde gösterildiği şekilde takınız.
- Açma-Kapama tuşuna basarak süpürgeyi çalıştırınız.
- Pil göstergesi kısmındaki hız ayar düğmesine basarak emiş gücünü ayarlayabilirsiniz.

Not: Süpürgezin uç kısmına kutu içinde bulunan dar uçlu boru, fırçalı aparat ve mini turbo başlığı takarak dar alanların, döşeme ve koltuk gibi yüzeylerin temizliğini yapabilirsiniz.

AKSESUARLARIN KULLANIMI

Temizlenebilir Motorlu Turbo Başlık:

- Motorlu turbo başlık, motor gücü ile çalışan döner bir fırça sistemine sahiptir. Fırçanın dönme hareketi ile temizlediğiniz yüzeydeki parçalar kolaylıkla alınmaktadır. Ayrıca, halı veya zemin üzerinde yer alan iplik, lif, saç ve tüy gibi maddeler fırça sayesinde daha kolay temizlenmektedir.
- Turbo fırçayı kullanırken dönen fırçaya **ASLA** dokunmayınız.
- Fırçadaki iplik, kıl ve parçaları düzenli olarak temizleyerek fırçanın performansını artırabilirsiniz.

Başlığı temizlemek için öncelikle süpürgeyi kapatınız. Boru üzerindeki

çıkarma tuşuna basarak başlığı cihazınızdan ayırınız. Turbo başlığın altında bulunan mandalı kendinize doğru çekip çıkardıktan sonra fırçayı yerinden çıkarabilir ve temizliğini yapabilirsiniz.

· Pamuk, saç vb. maddeler süpürüldüğünde dönme miline takılarak, fırça kafasının tıkanmasına neden olur ve cihazınızın performansını etkiler. Bu durumda, fırça kafasını çıkartınız ve takılan parçaları dönme milinden temizleyiniz.

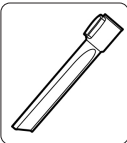
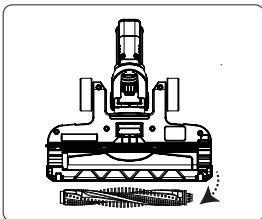
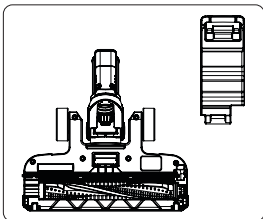

Dar Uçlu Boru

· Özellikle ulaşması güç yerleri, koltuk köşeleri, radyatör aralıkları, duvar dip ve köşeleri vb dar yerlerde temizlik yapmak amacıyla kullanılır.

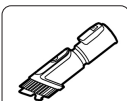

Fırçalı 2si 1 Arada Başlık ve Perde Başlığı

· Dar uçlu borunun uygun olmadığı mekanlarda (döşeme, elbise, yatak, perde vb.) kullanılmaktadır.

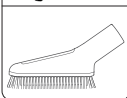

Mini Turbo Başlık

· Mini turbo başlık, döner bir fırça sistemine sahiptir. Fırçanın dönme hareketi sayesinde koltuk ve döşeme üzerinde yer alan iplik, lif ve hayvan tüylerini kolaylıkla temizleyebilirsiniz.

· Küçük parçaların temizliği sırasında fırça ve kanalda herhangi bir tıkanma meydana geldiği takdirde, süpürgeyi derhal kapatınız ve tıkanıklığa yol

açan parçaları temizleyiniz.

· Turbo başlığı kullanırken dönen fırçaya **ASLA** dokunmayınız

NOT: Lütfen turbo başlığı boru olmadan kullanın.

TEMİZLİK VE BAKIM

· Cihazınıza herhangi bir temizlik ve bakım işlemi yapmadan önce **MUTLAKA** süpürgeyi kapatınız ve temizleme sırasında açma/kapama düğmesine basarak cihazınızı çalıştırmamaya dikkat ediniz.

· Ürününüzden daha iyi performans alabilmeniz için toz haznesini her kullanımdan sonra boşaltınız.

· Fırça bloke olur veya herhangi bir nedenden dolayı sıkışırsa, performans düşüklüğü görülebilir. Bunu önlemek için her kullanımdan sonra fırçayı temizleyiniz.

Toz Haznesinin Çıkartılması ve Boşaltılması

Toz haznesini iki farklı şekilde boşaltabilirsiniz.

- Süpürgezin borusunu cihazınızdan ayırdıktan sonra toz haznesinin önünde bulunan manda haznenin boşaltılmasını sağlayabilirsiniz.
- Vakum borusunu süpürgezinizden ayırınız. Süpürgezin yan tarafında bulunan hazne çıkarma tuşuna basınız ve toz haznesini yerinden çıkarınız.

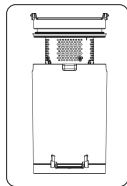
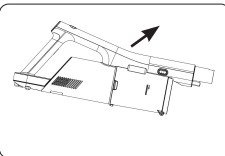
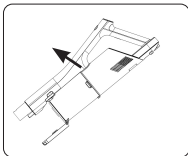

- Plastik filtreyi hazneden ayırıp toz haznesini boşaltabilirsiniz.

Motor Koruyucu Filtre ve Plastik Filtrenin Temizlenmesi

1-Süpürgenizin yan tarafında bulunan hazne çıkarma tuşuna basınız ve toz haznesini yerinden çıkarınız.

2-Plastik filtreyi üzerindeki motor koruyucu sünger filtreyi birbirinden

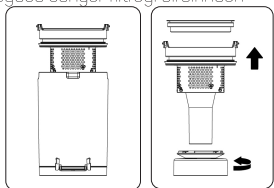
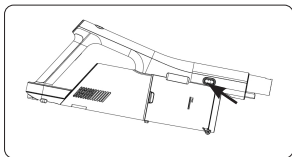

ayırınız.

Uyarı: Parçalar tamamen kurumadan cihazınıza kesinlikle yerleştirmeyiniz.

PİLİN DEĞİŞTİRİLMESİ

- Cihazınız şarj edilebilir bir pile sahiptir.
- Cihazınızın pili sadece **Arzum Yetkili Servisleri** tarafından değiştirilebilir.
- Bu üründe kullanılan pilleri başka tür bir pil ile değiştirmeye

çalışmayınız.

BATARYA İLE İLGİLİ GÜVENLİK UYARILARI

- Pil geri dönüşümlüdür ve kurallara uygun şekilde yok edilmelidir.
- Pilleri çöp kutusuna atmayınız. Pillerin kullanım ömrü bittiğinde sadece yetkili servisler tarafından pil toplama kutularına ve merkezlerine teslim edilerek geri dönüştürülmeli ve kurallara uygun şekilde yok edilmelidir.
- Sadece cihazınızla birlikte verilen pili kullanınız. Cihazınızın pilini kesinlikle ısı kaynaklarının yakınında, kısa devre olabilecek yerlerde tutmayınız, ateşe atmayınız. Pilinizi ve cihazınızı ateş ya da kül içine doğurmayınız. Pilin kutusunu değiştirmeye ve zarar vermeye çalışmayınız.
- Pilin çevresini boya tineri veya kimyasal temizleyiciler ile temizlemeyiniz veya silmeyiniz.
- Daha iyi performans alabilmek için pili en az ayda bir şarj-deşarj ediniz.
- Pili kendi başınıza kesinlikle söküp takmaya çalışmayınız.

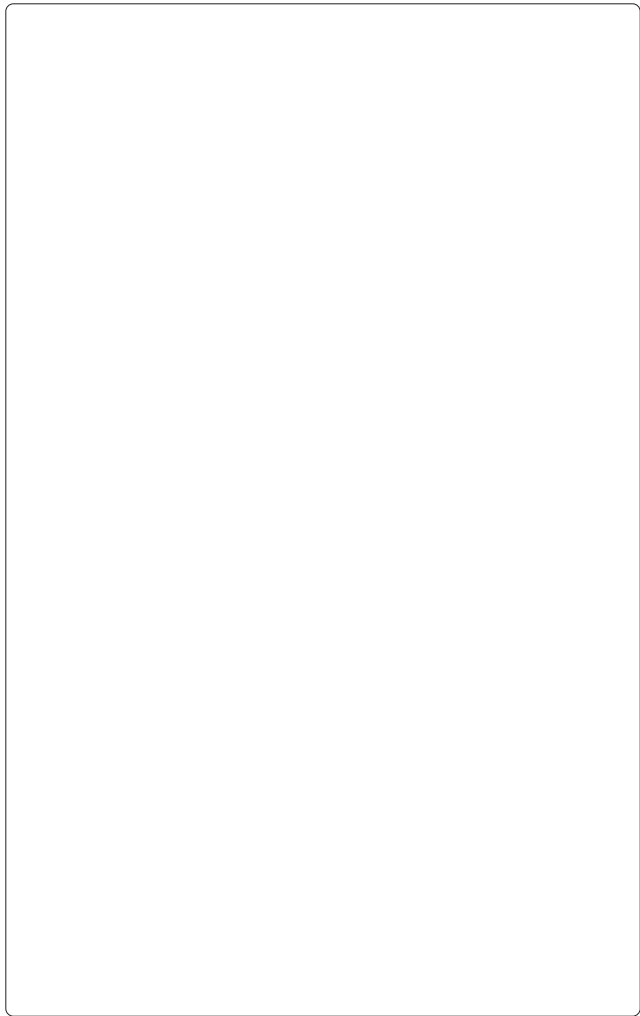

Kullanım ömrü 10 yıl

Teknik Özellikleri

Süpürge: 25,2 V 

Adaptör: Input: 100-240V – 50-60 Hz 0.5A

Output: 25,0 V  0.5A 12.5W veya 29,0 V  0.5A 14.5W

TAŞIMA VE NAKLİYE SIRASINDA DİKKAT EDİLECEK HUSUSLAR

- Taşıma ve nakliye sırasında cihazınız, aksamlarına zarar gelmemesi için orijinal kutusunda tutulmalıdır.
 - Taşıma sırasında ürünü normal konumunda tutunuz.
- Cihazınızı nakliye esnasında düşürmeyiniz ve darbelere karşı koruyunuz.
- Ürünün müşteriye tesliminden sonra taşıma sırasında oluşan arızalar ve hasarlar garanti kapsamına girmez.

AEEE Yönetmeliğine Uygundur.

AEEE

Bu cihaz AEEE direktiflerine uygun olarak geri dönüşümü olan parçalardan oluştuğu için çöpe atılmaması gerekmektedir. Lütfen, bu cihazın geri dönüşümünü sağlamak için en yakın toplama merkezine başvurunuz.



CE

Üretici:

JIANGSU MIDEA CLEANING APPLIANCE CO. LTD

NO.780 HUA YUAN ROAD, XIANGCHENG DISTRICT, SUZHOU, CHINA

+086-512-6578 8108

İthalatçı:

Arzum Elektrikli Ev Aletleri San. ve Tic. A.Ş.

Otakçılar Caddesi No: 78 Kat: 1 B Blok No: B1b Eyüp 34050 İstanbul Türkiye

Made in China - Menşei Çin' dir

0850 222 1 800

www.arzum.com

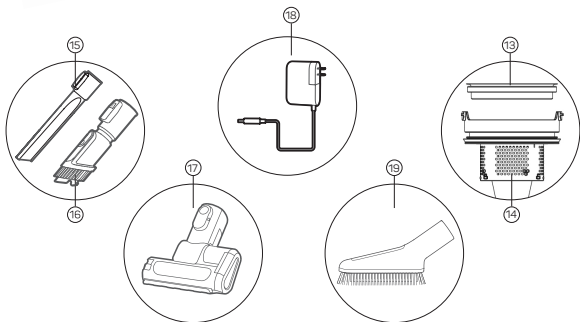
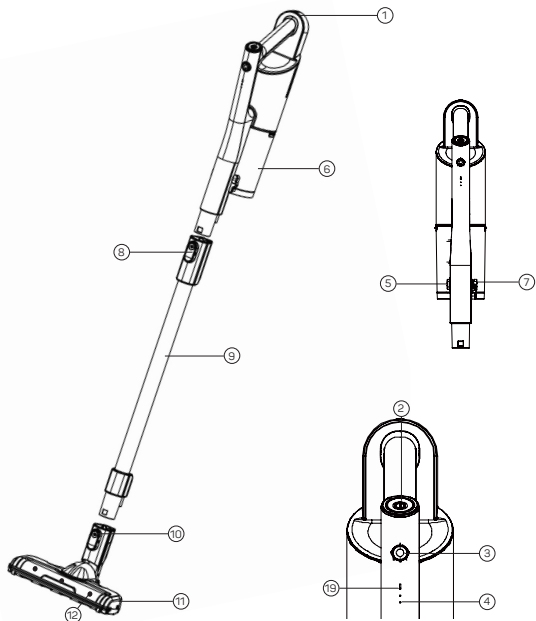

AR 4205 ARZUM MAGICLEAN POWER RECHARGEABLE STICK VACUUM CLEANER

- | | |
|-----------------------------------|-------------------------------|
| 1) Vacuum cleaner handle | 11) Motorized turbo head |
| 2) On / off button | 12) Led light |
| 3) Suction control button | 12) Sponge filter |
| 4) Battery indicator | 14) Filter cover |
| 5) Dust container release button | 15) Brushed two-in-one nozzle |
| 6) Dust Container | 16) Narrow end hose |
| 7) Dust container emptying button | 17) Mini turbo nozzle |
| 8) Hose and accessory release key | 18) Adapter |
| 9) Vacuum hose | 19) Curtain brush |
| 10) Brush release key | |

In order to obtain utmost results from your appliance, please read CAREFULLY this user's manual and save it for further use.

IMPORTANT SAFEGUARDS

- Make sure that the voltage indicated on the appliance corresponds with the main voltage in your home. Our company shall not be held liable for any failures owing to any discrepancy and such failures shall not be covered by the guarantee.
- Your appliance has been designed for household use only. Do not use for commercial or industrial purposes. Otherwise, it shall not be covered by the guarantee.
- This appliance can be used by children aged from 8 years and above and persons with reduced physical, sensory or mental capabilities or lack of experience and knowledge if they have been given supervision or instruction concerning use of the appliance in a safe way and under-

stand the hazards involved. Children shall not play with the appliance.

Cleaning and user maintenance shall not be made by children without supervision.

- To prevent harming your appliance do not use extension cords that supply insufficient current.
- NEVER USE YOUR APPLIANCE FOR CLEANING OUTER SPACE OR WET SURFACES. DO NOT LET YOUR APPLIANCE TO CONTACT WITH WATER OR OTHER LIQUIDS.
- Do not attempt to remove the mains plug of your appliance when your hands are wet.
- Be careful not to absorb the objects preventing suction of your appliance. If there is any object preventing its suction, continue to use your appliance after cleaning it.
- Keep away your hands, hairs, fingers, clothes from operating parts of your appliance.
- Special care is required especially for cleaning the stairs.
- Do not use your appliance to clean any flammable materials such as cigarette, matchsticks or active cigarette ashes, any flammable liquids and organic solvents and acids.
- Keep away your appliance from direct heat sources as hot stove, burner or in a heated oven.
- NEVER use your vacuum cleaner while its filters, dust filter or dust bag are not mounted on their places.
- If you are in doubt that the cord or plug is damaged, or that your device malfunctions in any manner whatsoever, including dropping down, etc. , never start up your appliance, nor repair it by yourself. Take it to the nearest Arzum Authorized Service.
- Contact Arzum Authorized Service for repair, and spare parts, and use original accessories and dust bag only.
- Use your appliance as recommended and for its intended purposes.

Warning: Our company cannot be held responsible for the failures that may occur in case of non-compliance with the safety warnings and usage principles regarding the battery.

MOUNTING AND CHARGING THE DEVICE

Mounting the Core Assembly:

Grasp the handle of your vacuum cleaner and push the tube towards your vacuum cleaner.

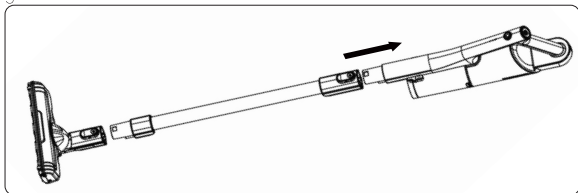

Mounting the Motorized Turbo Nozzle:

To mount your vacuum cleaner to the motorized turbo nozzle, grasp the handle of your vacuum cleaner. Place the nozzle flat on the ground and push the tube by aligning it on it. If you want to remove the nozzle, you can remove it by pressing the removal button.

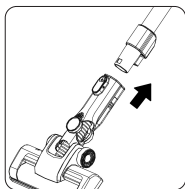

Mounting the Wall Stand:

You can mount the wall stand on the wall with the help of screws, and you can determine the mounting location and dimensions according to the image below.

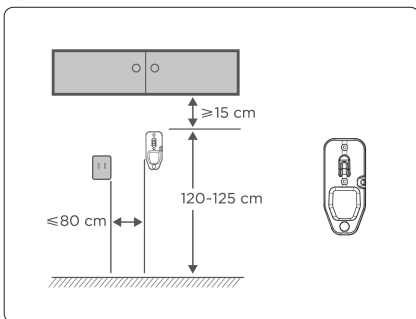

CHARGING THE BATTERY

· Before charging the cordless vacuum cleaner, make sure that the vacuum cleaner is properly mounted. After placing the vacuum cleaner on the charging stand, plug the charging stand into the socket. While the product is being charged for the first time, please make sure that the battery is fully charged. To extend the battery life, it is recommended that the battery is completely discharged before charging it for the second time.

Note: After the battery is completely discharged in the first three uses, the product must be charged for 12 hours non-stop.

· When the battery level of the vacuum cleaner drops below the level required to operate the product, the light on the indicator will flash and your device will turn off to protect the motor. When the battery is charged to the required level, you can continue using it.

· When charging starts, the charging light will begin to flash.

· When the charging light turns on steadily, charging process is complete.

· After the battery is fully charged, your device will automatically stop the charging process.

· The battery will reach full performance after several times of fully charging and discharging.

· Low battery will cause lower motor speed, reduced suction and low performance.

· If you keep the battery without charging it for a long time, it may break down in a manner that it cannot be charged again.

· The service life of the product will vary depending on how it is used and whether the device is charged in accordance with the charging rules.

· If the battery life expires, it should be replaced only by Arzum Authorized Service. Please charge and discharge the newly installed battery under the conditions described above. The battery life of the products that are not used in accordance with the above conditions may expire early.

Warning: Please charge your vacuum cleaner only on the charging stand (which is provided in the product box or supplied by Arzum authorized services).

CAUTION: Charge your device at room temperature. The device should not be charged at temperatures below 0°C or above 40°C. The charg-

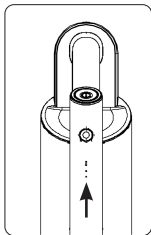

ing unit may heat up while charging the device.

IMPORTANT: Using your vacuum cleaner until its battery completely depletes and charging it when its battery is dead will extend the life of your vacuum cleaner.

OPERATING AND STOPPING YOUR DEVICE

The device has 3 different power levels. (Eco / Normal / Turbo)

When you press the on/off button on the handle, your device will start working.

When you press the speed adjustment button on the side of the battery indicator, your device will start to operate at high speed (Turbo).

When you press the button for the second time, it will start running at low speed (Eco).

You just need to press the on/off button to stop your device.

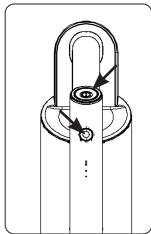

USE AS A HANDHELD VACUUM

Separate the metal tube and the nozzle from the device.

- Attach a nozzle from the box as shown in the picture according to your intended use.

Start your vacuum cleaner by pressing the on/off button.

- You can adjust the suction power by pressing the speed adjustment button near the battery indicator.

Note: You can clean narrow areas, surfaces such as upholstery and seats by attaching the narrow-end tube and mini turbo nozzle in the box to the end of your vacuum cleaner.

USING THE ACCESSORIES

Cleanable Motorized Turbo Nozzle:

- The motorized turbo nozzle has a motor-powered rotating brush system. With the rotational movement of the brush, the parts on the cleaned surface are easily removed. Further, materials such as threads, fiber, hair and feather on the carpet or floor are easier to clean thanks to the brush.

- When using the turbo brush, NEVER touch the rotating brush.

- You can increase the performance of the brush by regularly cleaning

the threads, hair and parts on the brush.

To clean the nozzle, first turn off your vacuum cleaner. Separate the nozzle from your device by pressing the release button on the tube. After pulling the latch under the turbo nozzle to yourself, you can remove the brush and clean it.

· When materials such as cotton, hair, etc. are vacuumed, they get stuck into the rotation shaft, this causes the brush head to clog and affects the performance of your device. In this case, remove the brush head and clean the clogged parts from the rotation shaft.

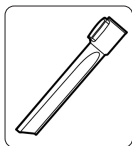
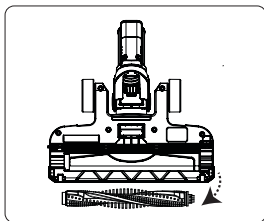
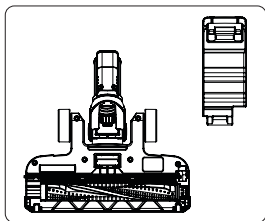

Narrow-end Tube

· It is used for cleaning in narrow places such as hard-to-reach places, seat corners, radiator gaps, wall bottoms and corners.

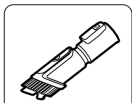

Apparatus with Brush and Curtain Brush

· It is used in spaces (flooring, clothes, bed, curtain etc.) where narrow end tube is not suitable.

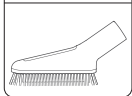

Mini Turbo Nozzle

· Mini turbo nozzle has a rotating brush system. Thanks to the rotational movement of the brush, you can easily clean the yarn, fiber and animal hairs on the sofa and upholstery.

- If any blockage occurs in the brush and channel while cleaning the small parts, turn off your vacuum immediately and clean the parts causing the blockage.

- When using the turbo nozzle, NEVER touch the rotating brush.

NOTE: Please use the brush without connecting the metal tube.

CLEANING AND MAINTENANCE

- Before performing any cleaning and maintenance process on your device, ALWAYS turn off your vacuum cleaner and be careful not to operate your device by pressing the on / off button during cleaning.

- In order to get better performance from your product, empty the dust bin after each use.

- If the brush gets blocked or blocked for any reason, decrease in performance may occur. To prevent this, clean the brush after each use.

Removing and Emptying the Dust Bin

You can empty the dust bin in two different ways.

- After separating the tube of your vacuum cleaner from your device, you can empty the bin by pressing the latch in front of the dust bin.

- Detach the vacuum tube from your vacuum cleaner. Press the bin release button on the side of your vacuum cleaner and remove the dust bin.

You can separate the plastic filter from the bin and empty the dust bin.

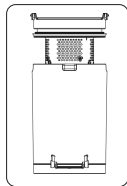
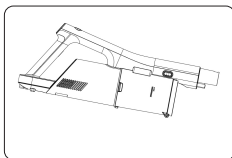
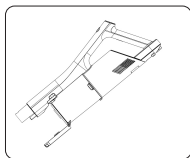

Cleaning the Motor Protective Filter and Plastic Filter

Press the bin remover button on the side of your cleaner and take out the dust bin.

Separate the motor protective sponge filter on the plastic filter from each other.

You can clean all the filters of your vacuum cleaner with warm water.

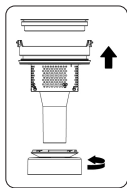
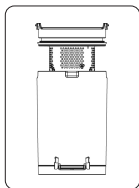
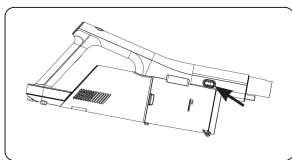

SAFETY WARNINGS RELATED TO BATTERY

- The battery is recyclable and should be disposed of in accordance with the rules.
- Do not throw batteries into the garbage. When the lifetime of the batteries is over, they should only be recycled by being delivered to the battery collection bins and centers by authorized services, and disposed of in accordance with the rules.
- Only use the battery supplied together with your appliance. Do not ever keep the battery of your appliance near heat sources, in places where short circuit may occur and do not throw it into fire. Do not point your battery or appliance in fire or ash. Do not attempt to alter or damage the battery pack.
- Do not clean or wipe the periphery of the battery with paint thinner or chemical cleaners.
- To get a better performance, charge and discharge the battery at least once a month.
- This appliance contains batteries that are only replaceable by Arzum Authorized Service.

WARNING: This appliance contains batteries that are non-replaceable.

WARNING: For the purposes of recharging the battery, only use the detachable supply unit provided with this appliance.

if the appliance is to be stored unused for a long period, the batteries are removed.

WARNING: The supply terminals are not to be short-circuited.

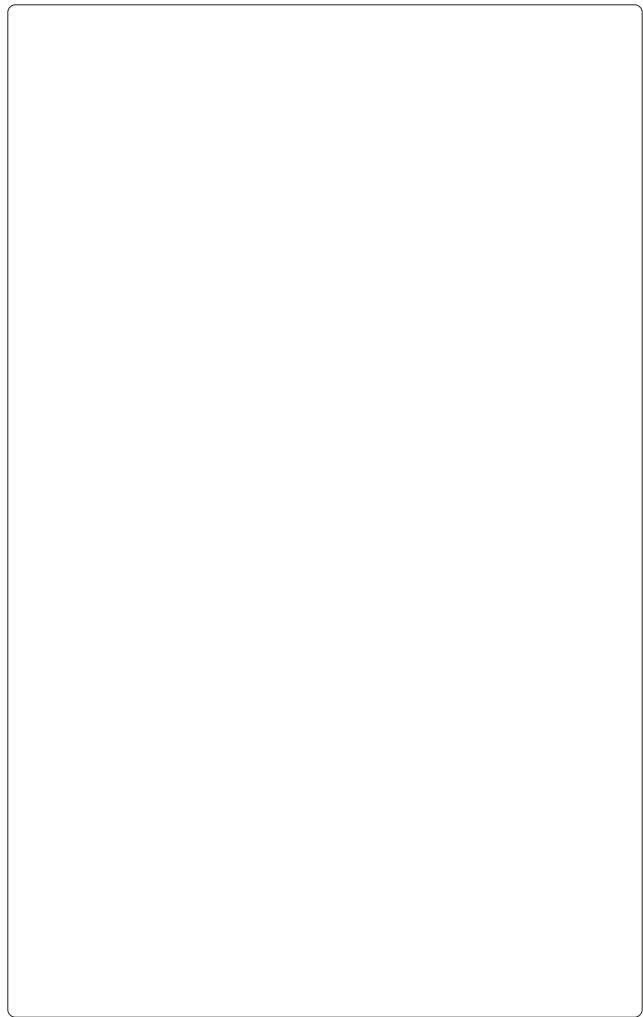

Product Life 10 years

Technical Specifications

Vacuum Cleaner: 25,2 V 

Adaptor: Input: 100-240V ~ 50-60 Hz 0.5A

Output: 25,0 V  0.5A 12.5W or 29,0 V  0.5A 14.5W

HANDLING AND SHIPMENT

- During handling and shipment, your appliance must be kept in original package in order to prevent damages to its parts.
 - Keep at normal position during shipment.
- Do not drop the product when transporting and protect from impacts.
- After delivery of the product, failures and damages that may occur while transporting are not covered by warranty.

The product is in compliance with the WEEE Directives.

WEEE

This product contains recyclable materials that compliance with the WEEE directives. Do not dispose this product as unsorted municipal waste. Please contact your local municipality for the nearest collection point.



Manufacturer:

JIANGSU MIDEA CLEANING APPLIANCE CO. LTD

NO.780 HUA YUAN ROAD, XIANGCHENG DISTRICT, SUZHOU, CHINA

+086-512-6578 8108

Importer:

Arzum Elektrikli Ev Aletleri San. ve Tic. A.Ş.

Otakçılar Caddesi No: 78 Kat: 1 B Blok No: B1b Eyüp 34050 İstanbul Türkiye

Made in China

Tel: +90 212 467 80 80 Fax: +90 212 467 80 00

www.arzum.com

GARANTİ ŞARTLARI

1. Garanti süresi, malın teslim tarihinden itibaren başlar ve 3 yıldır.
2. Malın bütün parçaları dahil olmak üzere tamamı garanti kapsamındadır.
3. Malın ayıplı olduğunun anlaşılması durumunda tüketici, 6502 sayılı Tüketicinin Korunması Hakkında Kanunun 11 inci maddesinde yer alan;

a- Sözleşmeden dönme,

b- Satış bedelinden indirim isteme,

c- Ücretsiz onarılmasını isteme,

ç- Satılanın ayıpsız bir misli ile değiştirilmesini isteme, haklarından birini kullanabilir.

4. Tüketicinin bu haklardan ücretsiz onarım hakkını seçmesi durumunda satıcı; işçilik masrafı, değiştirilen parça bedeli ya da başka herhangi bir ad altında hiçbir ücret talep etmeksizin malın onarımını yapmak veya yaptırmakla yükümlüdür. Tüketici ücretsiz onarım hakkını üretici veya ithalatçıya karşı kullanabilir. Satıcı, üretici ve ithalatçı tüketicinin bu hakkını kullanmasından müteselsilen sorumludur.

5. Tüketicinin, ücretsiz onarım hakkını kullanması halinde malın;

- Garanti süresi içinde tekrar arızalanması,

- Tamiri için gereken azami sürenin aşılması,

- Tamirinin mümkün olmadığı, yetkili servis istasyonu, satıcı, üretici veya ithalatçı tarafından bir raporla belirlenmesi durumlarında;

tüketici malın bedel iadesini, ayıp oranında bedel indirimini veya imkan varsa malın ayıpsız misli ile değiştirilmesini satıcıdan talep edebilir.

Satıcı, tüketicinin talebini reddedemez. Bu talebin yerine getirilmemesi durumunda satıcı, üretici ve ithalatçı müteselsilen sorumludur.

6. Malın tamir süresi 20 iş gününü, binek otomobil ve kamyonetler için ise **30 iş gününü** geçemez. Bu süre, garanti süresi içerisinde mala ilişkin arızanın yetkili servis istasyonuna veya satıcıya bildiri tarihinde, garanti süresi dışında ise malın yetkili servis istasyonuna teslim tarihinden itibaren başlar. Malın arızasının **10 iş günü** içerisinde giderilememesi halinde üretici veya ithalatçı; malın tamiri tamamlanincaya kadar, benzer özelliklere sahip başka bir malı tüketicinin kullanımına tahsis etmek zorundadır. Malın garanti süresi içerisinde arızalanması durumunda, tamirde geçen süre garanti süresine eklenir.

7. Malın kullanma kılavuzunda yer alan hususlara aykırı kullanılmasında kaynaklanan arızalar garanti kapsamı dışındadır.

8. Tüketici, garantiden doğan haklarının kullanılması ile ilgili olarak çıkabilecek uyuşmazlıklarda yerleşim yerinin bulunduğu veya tüketici işleminin yapıldığı yerdeki Tüketici Hakem Heyetine veya Tüketici Mahkemesine başvurabilir.

9. Satıcı tarafından bu Garanti Belgesinin verilmesi durumunda, tüketici Gümrük ve **Ticaret Bakanlığı Tüketicinin Korunması ve Piyasa Gözetimi Genel Müdürlüğüne** başvurabilir.

ARZUM

MAGICLEAN POWER

AR 4205 ŞARJLI DİKEY ELEKTRİKLİ SÜPÜRGE

GARANTİ BELGESİ

BELGE NO: 0051

BELGE TARİHİ: 06/07/2015

İTHALATÇI FİRMA

UNVAN : ARZUM ELEKTRİKLİ EV ALETLERİ SAN. VE TİC. A.Ş.

ADRES : OTAKÇILAR CADDESİ NO: 78 KAT: 1 B BLOK NO: B1b
34050 EYÜP-İSTANBUL

TEL : (0212) 467 80 80 FAKS: (0212) 467 80 00

E-POSTA :

FİRMA YETKİLİ İMZASI:

ARZUM ELEKTRİKLİ
EV ALETLERİ SAN. VE TİC. A.Ş.

ÜRÜNÜN CİNSİ : ŞARJLI DİKEY ELEKTRİKLİ SÜPÜRGE

MARKASI : ARZUM

MODELİ : MAGICLEAN POWER

TYPE NO : AR 4205

BANDROL VE SERİ NO :

TESLİM TARİHİ VE YERİ :

GARANTİ SÜRESİ : 3 YIL

AZAMİ TAMİR SÜRESİ : 20 İŞ GÜNÜ

SATICI FİRMA

UNVAN :

ADRES :

TEL - FAKS :

E-POSTA :

FATURA TARİH VE NO :

TESLİM TARİHİ VE YERİ :

TARİH, İMZA VE KAŞE :

Bu belgenin kullanılması 6502 sayılı Tüketici Korunması Hakkında Kanun ve bu kanuna dayanılarak yürürlüğe konulan Garanti Belgesi Uygulama Esaslarına Dair Tebliğ uyarınca Arzum Elektrikli Ev Aletleri San.ve Tic. A.Ş. tarafından hazırlanmıştır.

ARZUM

ARZUM MÜŞTERİ HİZMETLERİ
0850 222 1 800

www.arzum.com

AR 4205-131021

GENEL DAĞITICI
ARZUM ELEKTRİKLİ EV ALETLERİ SAN. VE TİC. A.Ş.
Otakçılar Caddesi No: 78 Kat: 1 B Blok No: B1b
Eyüp 34050 İstanbul Türkiye
Tel: (0212) 467 80 80 Faks: (0212) 467 80 00

CE