

arzum

TRACE

AR 5200 ERKEK BAKIM SETI

AR 5200 GROOMING KIT

AR 5200 PFLEGESET FÜR MÄNNER

طقم العناية للرجال AR 5200

KULLANMA KILAVUZU

INSTRUCTION MANUAL

GEBRAUCHSANWEISUNG

دليل المستخدم

5 VDC

3

YIL

YEARS

JAHRE

GARANTI

WARRANTY

GARANTIE



5 IN 1

AKSESUARLAR



PASLANMAZ
ÇELİK BIÇAKLAR

AR5200 ARZUM TRACE 5 in 1 ERKEK BAKIM SETİ

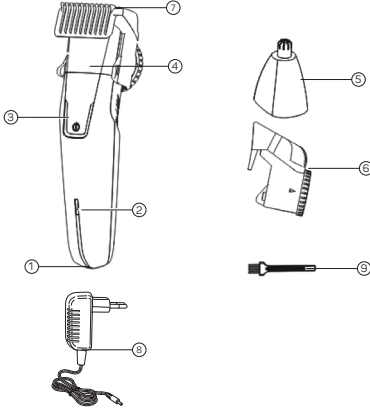

- 1- Şarj girişi
- 2- Şarj gösterge lambası
- 3- Açma / Kapama düğmesi
- 4- XL saç ve sakal düzeltme başlığı
- 5- Burun ve kulak kılı düzeltici

- 6- Ayarlanabilir saç ve sakal düzeltme tarağı (1-10mm)
- 7- Ayarlanabilir saç ve sakal düzeltme tarağı (11-20mm)
- 8- Adaptör
- 9- Temizleme fırçası

Arzum marka **Erkek bakım** ürününü tercih ettiğiniz için teşekkür ederiz. Bu ürün de hayatınızı kolaylaştırmak için size sunduğumuz ürünlerden biridir. Müşteri memnuniyeti göz önünde bulundurularak tasarlanmış ve üretilmiştir.

Cihazınızdan iyi verim almak için kullanım kılavuzunu dikkatlice okuyunuz ve daha sonra gerekli olabileceğinden saklayınız.

ÖNEMLİ UYARILAR

- Cihazınızın üzerinde yazılı voltajın, bulunduğunuz yerin voltajına uygun olup olmadığına dikkat ediniz. Herhangi bir uyumsuzluk durumunda meydana gelebilecek arızalardan firmamız sorumlu tutulamaz ve arıza garanti kapsamı dışında işlem görür.
- Cihazınız, sadece evlerde kullanılmak üzere tasarlanmıştır. Ticari ya da sanayi amaçlı kullanılmamalıdır. Aksi takdirde, garanti kapsamı dışında işlem görecektir.

• Bu cihaz, güvenli bir şekilde kullanılmasıyla ilgili kendilerine gözetim veya talimat verilmişse ve içermiş olduğu tehlikeler kendileri tarafından anlaşılmışsa 8 yaş ve üzeri çocuklar ve fiziksel, duyuşsal veya zihinsel yetenek eksikliği bulunan veya tecrübe ve bilgi eksikliği olan kişiler tarafından kullanılabilir. Çocuklar cihaz ile oynamamalıdır. Temizleme ve kullanıcı bakımı gözetimsiz çocuklar tarafından yapılmamalıdır.

- Cihazınıza zarar vermemek için yetersiz akım saęlayan uzatma kabloları kullanmayınız.
- Cihazınızı **KESİNLİKLE** su ya da başka bir sıvıya daldırmayınız, su veya başka bir sıvı ile dolu kapların yanında kullanmayınız. Cihazınızın dış yüzeyini kullanmadığınız zamanlarda kuru veya nemli bir bezle temizleyebilirsiniz.
- Cihazınızın kablosu ya da fişi arızalıysa, düşürölme ya da başka bir nedenden dolayı zarar görmüşse kullanmayınız. İçini açmayınız ve kendiniz tamir etmeyiniz, **Arzum Yetkili Servisi'** ne götürünüz.
- Cihazınızda, sadece orijinal yedek parça kullanmaya özen gösteriniz.
- Ürünüze başka cihazların aksesuarlarını takmayınız. Yalnız kendi aksesuarları ile kullanınız.
- Bu cihaz sadece insan saç ve sakalı için kullanılmalıdır. Bu cihazı hayvan tüyü veya perukta ve sentetik malzemeden yapılmış saçta kullanmayınız.
- Eęer tıraş makineniz başkaları tarafından kullanılır ise temizlemeden kullanmayınız.
- Ürünüüz açık durumdayken hareketli kısımlarına **KESİNLİKLE** dokunmayınız. Elbise, kirpik ve her türlü eşyadan uzak tutunuz.
- Cihazınıza her türlü müdahaleden önce cihazınızı kapalı konuma getiriniz ve fişini **MUTLAKA** prizden çekiniz.
- Cihazınızı 0°C'nin altında veya +45°C'nin üstündeki ısılarda özellikle güneş ışınlarına uzun süre maruz bırakmayınız.
- Sakal ve saç kesme makinenizi ve aksesuarlarını her türlü ısı kaynağından uzak tutunuz.
- Cihazınıza zarar vermemek için yetersiz akım saęlayan uzatma kabloları kullanmayınız.
- Cihazınızın fişini; kullanımdan sonra, aksesuarları takmadan, temizlik ve bakım yapmadan önce **MUTLAKA** prizden çekiniz.
- Cihazınızı kullanmadığınız zamanlarda çalışır halde bırakmayınız, fişini prizden çekiniz.
- Cihazı kuru yerde saklayınız.
- Pili yeniden şarj etmek için, yalnızca bu cihazla birlikte verilen çıkarılabilir güç ünitesini kullanın.

CİHAZIN ŞARJ EDİLMESİ

- Ürün ilk defa şarj edilirken lütfen pilin tamamıyla şarj olduğundan emin olunuz. Bataryanın ömrünün daha uzun olması için ikinci kez şarj edilmeden önce pilin tamamen bitirilmesi önerilmektedir.
- Bataryanızı uzun süre şarj etmeden tutarsanız tekrar şarj olmayacak şekilde arızalanabilir.
- Kullanmadan veya şarj etmeden önce cihazın tamamen kuru olduğundan emin olunuz.
- Her bataryada olduğu gibi cihazınızdaki bataryanın da bir kullanım ömrü vardır. Kullanım ömrü, cihazın şarj etme kurallarına uygun olarak kullanılması durumunda daha uzun olacaktır.
- Bataryanın ömrünü tamamlaması halinde sadece **Arzum Yetkili Servisinde** değiştirilmelidir. Yeni takılan bataryayı da yukarıda anlatılan şartlarda şarj ve deşarj ediniz. Yukarıda belirtilen şartlara uygun olarak kullanılmayan ürünlerin bataryaları ömrünü erken tamamlayabilir.
- Şarj işlemi yaklaşık 60 dakika sürer. Cihaz şarj olduktan sonra 60 dakikaya kadar kullanılabilir.
- Şarj etmeden önce cihazı kapatınız.
- Adaptörü prize takınız.
- Makinenizi direk adaptör kablosuna bağlayarak yada adaptör kablosunu standa bağlayarak stand üzerinde de şarj edebilirsiniz.
- Şarj olurken, pil şarj göstergesi kırmızı renkte yanar. Gösterge ışığı yeşile döndüğünde şarj tamamlanmış olur.
- Şarj tamamlandıktan sonra daima sakal ve saç şekillendirme makinesini kapatınız ve şarj soketinden fişi çıkartınız.

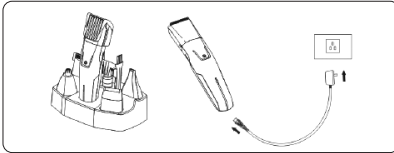

Makinenizin pillerinin ömrünü uzatmak için:

- Pili her gün şarj etmeyiniz. Tercihen pilleri her altı ayda bir tamamen boşaltın ve 1,5 saat boyunca şarj ediniz.
- Cihazı önerilen şarj süresinden daha uzun süre şarj etmeyiniz. Aşırı şarj edildiğinde yeniden şarj edilebilir pillerin ömrü kısalmır.
- Cihaz uzun süre kullanılmayacaksa saklanmadan önce 1,5 saat şarj edilmelidir.

DİKKAT:

- Aşındırıcı madde sızıntısı ve patlama riski oluşturabilir. Piller sökülmemeli ve güneş ışığı, ateş veya benzeri kaynaklardan çıkan aşırı ısıya maruz bırakılmamalıdır. Piller kısa devre yaptırılmamalı, mekanik olarak hasar verilmemeli, ateşe atılmamalı, suya konulmamalı, metalik eşyalarla birlikte muhafaza edilmemeli veya sert yüzeylere düşürülmemelidir. Pillerde sızıntı olması durumunda cilt, göz ve giysilerle temasından kaçınınız.
- Ciddi lezyon riski oluşturabilir. Pilleri daima çocukların ulaşamayacağı yerlerde saklayınız. Yutulduğunda piller ölümcül lezyonlara neden olabilir. Bu nedenle pilleri daima çocukların ulaşamayacağı yerlerde saklayınız. Pilin yutulması durumunda derhal bir hekimle ya da yerel bir zehirlenme merkezi ile iletişime geçiniz.
- Cihazınızı oda sıcaklığında şarj ediniz. Cihaz 0 °C'nin altında ve 45°C'nin üstündeki sıcaklıklarda şarj edilmemelidir. Şarj ünitesi cihazı şarj ederken ısınabilir.

ŞARJLI VEYA KABLOLU KULLANIM

- Makineniz şarjlı veya kablolu kullanım özelliğine sahiptir. Pil seviyesi düştüğünde yeniden şarj etmeden güç kaynağına bağlı olarak kullanılabilir.

ANA BAŞLIKLARIN TAKILMASI/ SÖKÜLMESİ(4 veya 5)

- Başlığı değiştirmeden önce cihazınızı kapatınız.
- Bir aksesuarı takmak için (4 veya 5): Cihazı bir elinizle tutun, istediğiniz başlığı makinenin üstüne çapraz olarak yerleştiriniz ve sola doğru döndürünüz.
- Bir aksesuarı sökmek için (4 veya 5): Başlığı sağa çevirin ve yukarı çekerek çıkarınız.

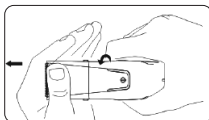

Saç/Sakal düzeltme başlığının takılması, sökülmesi ve ayarlanması (4)

· Kesmek istediğiniz saç veya sakalın uzunluğuna bağlı olarak ayarlanabilir taraqlardan birini kullanabilirsiniz.

Cihazı bir elinizle tutun, ayarlanabilir tarağı saç/sakal düzeltme başlığının (4) üzerine hizalayarak tarağın her iki yanındaki deliklere denk gelecek şekilde yerleştiriniz. Ardından iki yana bastırarak başlığa yerleşmesini sağlayın. Ürün tamamen başlığa oturduğunda **klik** sesi duyacaksınız.

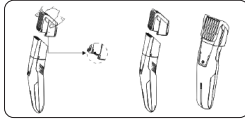

- **6 ve 7 numaralı tarak ayarı:** Tarağın arka kısmındaki ayar butonunu çevirerek istediğiniz kesim ayarına getirebilirsiniz.
- Tarağı çıkartmak için iki elinizle tarağın iki yanındaki çıkıntılardan çekerek çıkarınız.

CİHAZINIZIN KULLANIMI

UYARI:

- Aksesuarları değiştirmeden önce cihazı kapatınız.
- Görülür hasar belirtileri varsa, bıçaklar hasarlıysa veya düzgün çalışmıyorsa cihazı kullanmayınız.
- Sakalınız veya saçınızın temiz ve kuru olduğundan ve saç spreyi, köpük, jöle veya diğer saç ürünü kalıntılarının olmadığından emin olunuz ve daha sonra karışmış saçları çözerek uzama yönüne doğru tarayınız.
- Başlıkları su altında yıkayabilirsiniz. Gövdeye takmadan önce başlıkların kuru olmasına dikkat ediniz.
- Her kullanımdan önce ve sonra bıçakları verilen fırça ile temizleyiniz.

XL Saç/Sakal Düzeltme Başlığının Kullanımı (4)

- Saç telleri farklı yönlerde uzadığı için, makinenizi farklı yönlerde hareket ettirmeniz gereklidir. Özellikle sakal ve saç çizginizi daha hızlı düzeltmek için tasarlanmıştır.
- Cihaz kapalıyken metal saç/sakal kesme başlığını (4) makinenizin üzerine yerleştiriniz. İsteddiğiniz uzunluğa göre saç kesme tarağını (6-7) bıçağın üzerine takınız.



İpuçları

- Ayarlanabilir tarakta kıl birikmesi olursa cihazdan çıkarın ve kılları üfleterek/sallayarak yada temizleme fırçası yardımıyla temizleyiniz.
- Bir sonraki kullanımınız için kullandığınız kesme ayarını hatırlayınız.

Burun ve Kulak Düzeltme Başlığının Kullanımı (5)

Uyarı :

- Burun deliklerinizin temiz olduğundan emin olunuz.
- Kulağınızın yağısız ve temiz olmasına dikkat ediniz.
- Cihazı çalıştırırken aparatı kulak ve burun deliğinize 0,5 cm'den daha fazla sokmayınız.
- Burun ve kulak kılı düzeltme başlığını makinenize takınız. Başlığı hafifçe çevirerek burun ve kulak içerisindeki istenmeyen kılları temizleyiniz.



TEMİZLİK VE BAKIM

- Cihazınızı kullanmadığınız zamanlarda, temizlik ve bakımını yapmadan önce kapatınız.
- Cihazınızı **KESİNLİKLE** su veya başka bir sıvıya daldırmayınız. Dış yüzeyini kuru veya nemli bir bezle silerek temizleyebilirsiniz.
- Aşındırıcı madde ve malzemeler ile silmeyiniz.

Bıçak Başlığının Temizlenmesi

- Saç/sakal kesme makinesinin düzenli olarak temizlenmesini öneririz. Düzenli temizlik, kokuları veya bakterileri önler. Ürün performansını artırır.
- Cihazı kapatın ve adaptörü prizden çıkarınız.
- Başlığın orta kısmına baş parmağınızla basarak yukarı doğru itin ve cihazdan çıkarınız.

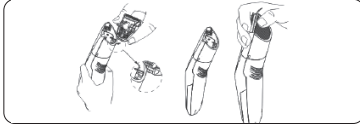

Bıçak başlığını ve cihazın iç kısmını verilen fırça ile temizleyin. Sonrasında bıçak başlığını suyla yıkayınız.

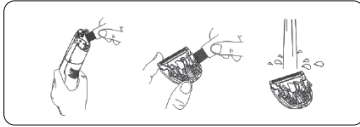

- Bıçakları su veya fırça ile temizleyip kurulayınız.
- Bıçak başlığının kilit tırnağını cihazdaki yuvaya takın ve yerine oturana kadar itiniz.

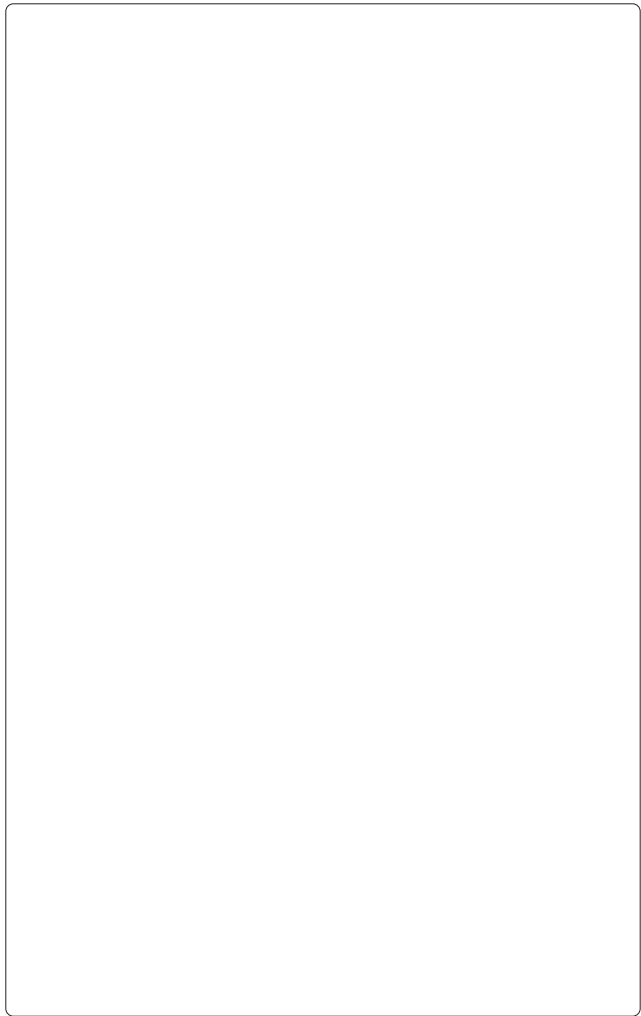

Kullanım ömrü 7 yıl

TEKNİK ÖZELLİKLER

INPUT: 100-240V~50/60HZ 0.2 A

Output: 5V $\equiv \equiv \equiv$ 1000mA

TAŞIMA VE NAKLİYE SIRASINDA DİKKAT EDİLECEK HUSUSLAR

- Taşıma ve nakliye sırasında cihazınız, aksamlarına zarar gelmemesi için orijinal kutusunda tutulmalıdır.
- Taşıma sırasında ürünü normal konumunda tutunuz.
- Cihazınızı nakliye esnasında düşürmeyiniz ve darbelere karşı koruyunuz.
- Ürünün müşteriye tesliminden sonra taşıma sırasında oluşan arızalar ve hasarlar garanti kapsamına girmez.

AEEE Yönetmeliğine Uygundur.

AEEE

Bu cihaz AEEE direktiflerine uygun olarak geri dönüşümü olan parçalardan oluştuğu için çöpe atılmaması gerekmektedir. Lütfen, bu cihazın geri dönüşümünü sağlamak için en yakın toplama merkezine başvurunuz.



Üretici:

Shanghai POVOS Electric Works Co.,Ltd.

No.99, East Wenxiang Rd., Songjiang District, Shanghai City, China

Tel: +86 21 5777 7775

İthalatçı:

Arzum Elektrikli Ev Aletleri San. ve Tic. A.Ş.

Otaçqılar Caddesi No: 78 Kat: 1 B Blok No: B1b Eyüp 34050 İstanbul Türkiye

Made in China - Menşei Çin'dir. 0850 222 1 800

www.arzum.com

AR5200 ARZUM TRACE 5 in 1 GROOMER KIT

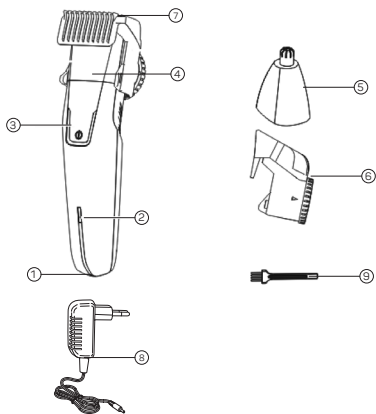

1- Socket for charging batteries and operation with mains power

2- Charging indicator

3- ON/OFF button

4- XL blade for beard and hair

5- Ear & nose trimmer head

6- Adjustable beard and hair comb (1-10 mm)

7- Adjustable beard and hair comb (11-20 mm)

8- AC/DC power supply unit with power cable

9- Cleaning brush

We thank you for having selected the Arzum brand Grooming kit. This product as well is one of those we offer to you to make life easier for you. Designed and produced with customer satisfaction in focus.

Please read the instructions carefully to take a good output from the appliance and then save it for the future references.

IMPORTANT SAFEGUARDS

- Make sure that the voltage indicated on your appliance corresponds with the mains voltage in your home. Our company shall not be held liable for any failures owing to any discrepancy and such failures shall not be covered by the guarantee.

- Your device is for household use only. Do not use outdoors for commercial or industrial purposes. Otherwise, inconvenient uses shall not be covered by the guarantee.

- This appliance can be used by children aged from 8 years and above and persons with reduced physical, sensory or mental capabilities or lack of experience and knowledge if they have been given supervision or instruction concerning use of the appliance in a safe way and understand the hazards involved. Children shall not play with the appliance. Cleaning and user maintenance shall not be made by children without supervision.

- Do not use extension cords that supply improper current in order to prevent damage to your machine.
- **NEVER** immerse your appliance in water or other liquid and **NEVER** use near containers containing water or other liquid. You can clean the outside of your appliance using a dry or moist cloth when not in use.
- Do not operate any appliance with a damaged cord or plug or after the appliance malfunctions or has been damaged in any manner, such as falling down, etc. Do not dismantle or repair yourself. Take the appliance to an **Arzum Authorized Service**.
- Use only original spare parts in your appliance.
- Do not use accessories of other appliances in your product. Use with only its own accessories.
- This appliance can only be used for human hair and beard. Do not use this appliance on animal fur or wigs and on hair made of synthetic material.
- Do not use your shaver without cleaning if it is used by others.
- **NEVER** touch the moving section of the appliance when it is on. Keep the appliance away from clothes, eyelashes and other objects.
- Switch the appliance off and make sure you unplug your appliance before all kinds of interventions on the appliance.
- Do not expose the appliance to temperatures below 0°C or over +45°C and especially to direct sunlight for a long time.
- Keep your grooming appliance and its accessories away from all kinds of heat sources.
- Do not use extension cords that supply improper current in order to prevent damage to your machine.
- Unplug your appliance after use, before attaching accessories and before cleaning and maintenance.
- Do not leave your appliance running when not in use and unplug it.
- Keep the appliance dry.
- For the purposes of recharging the battery, only use the detachable supply unit provided with this appliance.

CHARGING THE APPLIANCE

- When the product is used for the first time, please fully charge the battery, and battery power should be completely emptied before it is charged for the second time, thereby extending the life of the battery.
- If you do not charge the battery for a long time, it will malfunction that never charge again.
- Always make sure that the appliance is completely dry before using or charging.
- Your battery has a product life as others. If you use your battery considering the charging rules, its usage life will be increase.
- When the lifetime of the battery has completed, the battery has to be changed only by an **Arzum Authorized Service**. Please charge and discharge the new battery according to the instructions mentioned before. Batteries of appliances which are not to be used according to be above mentioned instructions will complete its lifetime early.
- Charging takes approximately 60 minutes. The appliance can be used up to 60 minutes after it is charged.
- Switch the appliance off before charging.
- Plug the power supply unit into a socket.
- You can charge your appliance on the dock station by plugging it to the cable directly or by plugging the cable to the dock station.
- When charging, the battery charge indicator lights up red. When the indicator light turns to green the charging process will be completed.
- Always switch the beard trimmer, hair clipper off and unplug the plug from the charger socket after charging is complete.

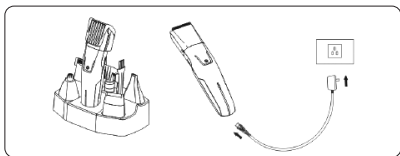

To extend the lifespan of the beard trimmer battery:

- Do not charge the battery every day. Preferably discharge the battery completely every six months and then charge for 1,5 hours.
- Do not charge the appliance for longer than the recommended charge

time. Overcharging reduces the lifespan of rechargeable batteries.

- If the appliance is not to be used for a prolonged period of time, it must be charged for 1,5 hours before putting it away.

CAUTION:

- Risk of corrosive substance EN leakage and explosion. Batteries shall NOT be disassembled, exposed to excessive heat such as that caused by sunlight, fire or similar sources. They shall NOT be short circuited, mechanically damaged, thrown into the fire, put into water, stored with metallic objects, dropped on hard surfaces. In case of battery leakage, avoid any contact with skin, eyes and clothing.
- Risk of serious lesions. Always keep the batteries out of reach of children. If swallowed, the batteries can cause lethal lesions. Therefore, always keep the batteries out of reach of children. In the event that a battery is swallowed, contact a doctor or the local poison centre immediately.
- Charge your appliance at room temperature. The appliance shall not be charged at the temperatures under the 0°C and over 45°C. The charging unit may heat during charging the appliance. It is normal while the battery is charging, the adapter may heat.

CORDED AND CORDLESS

- It works either connected to the power supply or by battery.

CONNECTING/DISCONNECTING THE ACCESSORIES (4 or 5)

- Turn off the appliance before changing the nozzle you use.
- For attaching an accessory (4 or 5): Hold the appliance with one hand, place the desired nozzle on the appliance and turn it to the left.
- For detaching an accessory (4 or 5): Turn the nozzle to the right and pull it up to remove.

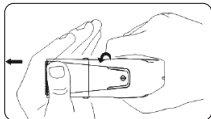

Attaching, detaching and adjusting the Hair/Beard trimming nozzles (6 or 7)

Depending on the length of hair or beard you want to cut, you can use any of the adjustable combs.

Hold the appliance with one hand, align the adjustable comb over the hair/beard trimming nozzle (4) and place it so that it coincides with the holes on both sides of the comb. Then press both sides so that it fits into the nozzle. You will hear a click when the product is fully seated on the nozzle.

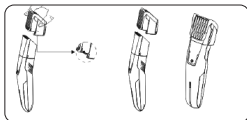

Adjustment of comb No. 6 and 7: You can adjust the cut setting you want by turning the adjustment button on the back of the comb.

USING YOUR APPLIANCE

WARNING:

- Switch the appliance off before changing any accessories.
- DO NOT use this appliance if there are visible signs of damage. DO NOT use the appliance if the blades are damaged or do not work properly.
- Make sure that your beard or hair is dry and clean, with no residue of hairspray, mousse, gel or other hair products, and then brush in the direction of growth, untangling any knots.
- You can also wash blades under running water. Make sure blades are dry before replacing on the body.

Using the Hair/Beard Shaver Head (4)

• As hair grows in different directions, you need to move your appliance in different directions. Designed especially to quickly trim your beard and hair line.

When the appliance is turned off, place the metal clipper nozzle (4) on your appliance. Attach the hair cutting comb (6-7) to the blade according to the length you want. Insert the XL hair/beard comb (6-7) on the blade according to desired length.



Tips

- If hair builds-up on the adjustable comb, disconnect it from the appliance and clean by blowing/shaking to remove the hair.
- Take note of the settings of the cutting length used as a reminder for future use.

Using the vertical nose and ear trimmer (5)

Warning :

- Make sure your nostrils are clean.
- Make sure your ears are free of oil and dirt.
- Do not insert the vertical accessory in your ears and nostrils more than 0,5 cm while the appliance is running.
- After applying it on the product, carefully trim any extra nose and ear hair.
- Plug in the head of nose and ear hair trimmer to your machine. Clean the unwanted hairs in the nose and ears by turning the head slightly.



CLEANING AND CARE

- Always disconnect the appliance from the socket before. You can clean the exterior by wiping with a dry or damp cloth.
- Do not use powdered products, abrasive liquid products or solvents such as alcohol or petroleum-based products to clean the appliance.
- **NEVER** plunge your appliance into water or another liquid. Clean also the main body of your appliance with a dried cloth.

Cleaning of the Blade

We recommend a regular cleaning of the hair/beard clipper.

Regular cleaning prevents odors or bacteria and increases product performance.

- Turn off the appliance and unplug the adapter from the socket.
- Press the center part of the nozzle with your thumb, push it upwards and remove it from the appliance.

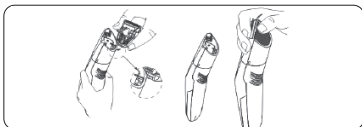

- Clean the blade and the inner section of the appliance with the supplied brush. Then wash with water.

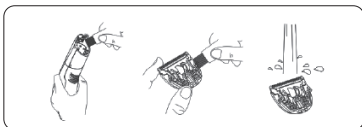

- Insert the locking tab of the blade into the slot in the appliance and push it until it clicks into its place.

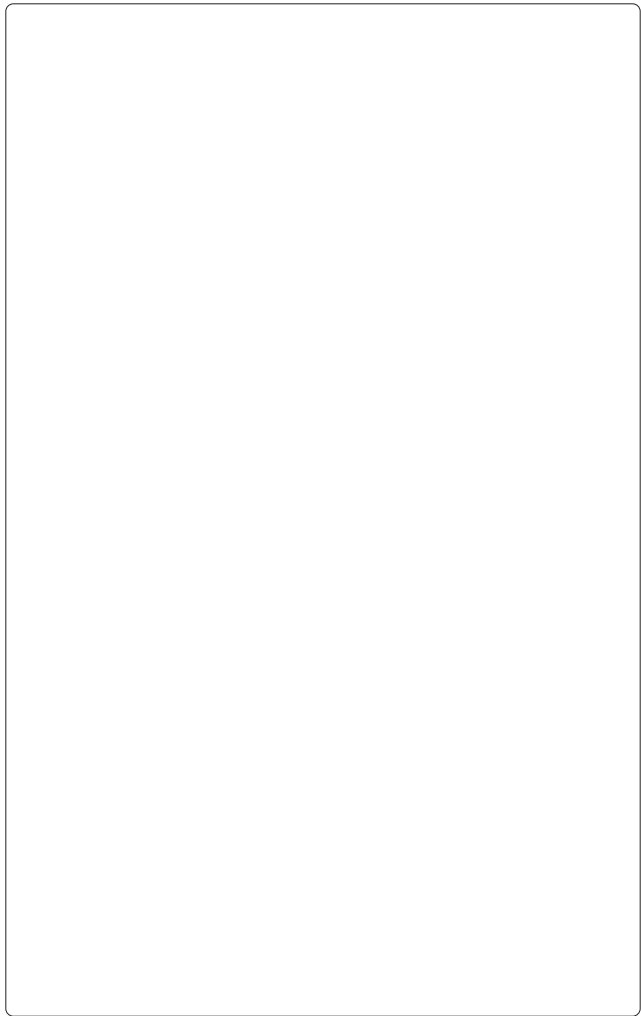

Product life 7 years

TECHNICAL SPECIFICATIONS

INPUT: 100-240V~50/60HZ 0.2 A

Output: 5V  1000mA

HANDLING AND SHIPMENT

- During handling and shipment, your appliance must be kept in original package in order to prevent damages to its parts.
 - Keep at normal position during shipment.
- Do not drop the product when transporting and protect from impacts.
- After delivery of the product, failures and damages that may occur while transporting are not covered by warranty.

The product is in compliance with the WEEE Directives.

WEEE

This product contains recyclable materials that compliance with the WEEE directives. Do not dispose this product as unsorted municipal waste. Please contact your local municipality for the nearest collection point.



Manufacturer:

Shanghai POVOS Electric Works Co.,Ltd.

No.99, East Wenxiang Rd., Songjiang District, Shanghai City, China

Tel: +86 21 5777 7775

Importer:

Arzum Elektrikli Ev Aletleri San. ve Tic. A.Ş.

Otakçılar Caddesi No: 78 Kat: 1 B Blok No: B1b Eyüp 34050 İstanbul Türkiye

Made in China - Menşei Çin'dir. Tel: +90 212 467 80 80

www.arzum.com

AR5200 ARZUM TRACE PFLEGESET FÜR MÄNNER

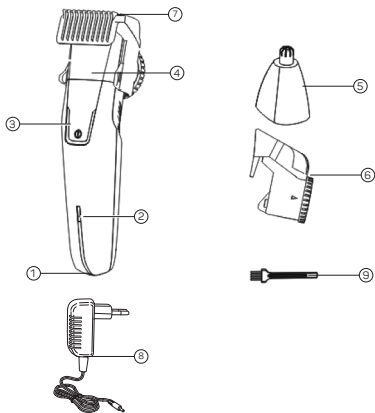

1- Steckdose zum Laden von Akkus und Betrieb mit Netzstrom

2- Ladeanzeige

3- ON/OFF-Taste

4- XL-Klinge für Bart und Haare

5- Ohren- und Nasentrimmeraufsatz

6- Verstellbarer Bart- und Haarkamm (1 bis 10 mm)

7- Verstellbarer Bart- und Haarkamm (11 bis 20 mm)

8- AC/DC-Netzteil mit Netzkabel

9- Reinigungsbürste

Wir danken Ihnen dafür, dass Sie Pflegeset für Männer der Marke Arzum bevorzugt haben. Dieses Produkt ist eben eines von unseren zahlreichen Produkten, welche wir Ihnen präsentieren, um Ihnen das Leben leichter zu machen.

Entwickelt und hergestellt unter Berücksichtigung der Kundenzufriedenheit.

Um von Ihrem Gerät die beste Leistung erhalten zu können, bitte, diese Gebrauchsanweisung gut durchlesen und sorgfältig aufbewahren, da Sie Gebrauchsanweisung nachher benötigen können.

WICHTIGE HINWEISE

- Achten Sie darauf, dass die Spannungsangabe auf dem Gerät mit der Netzspannung vor Ort übereinstimmt. Über die Störungen, die durch Nichtübereinstimmung verursacht werden, übernimmt unsere Firma keine Haftung und Garantie.
- Ihr Gerät ist nur für den privaten Gebrauch bestimmt. Darf nicht für gewerbliche oder industrielle Zwecke verwendet werden. Andernfalls erlischt der Garantieanspruch.

• Dieses Gerät kann durch Kinder ab 8 Jahren und physisch, sinnlich oder geistig eingeschränkten oder erfahrungs- und kenntnislosen Personen verwendet werden, wenn bezüglich der sicheren Anwendung des Gerätes die notwendigen Beobachtungsmaßnahmen geschaffen und Anweisungen erteilt worden sind. Lassen Sie Kinder mit dem Gerät

nicht spielen. Reinigungs- und Wartungsarbeiten dürfen nicht durch nicht beaufsichtigte Kinder durchgeführt werden.

- Verwenden Sie keine Verlängerungskabel mit unzureichender Stromversorgung, um Schäden am Gerät zu vermeiden.
- Tauchen Sie Ihr Gerät **NIEMALS** in Wasser oder andere Flüssigkeiten oder verwenden Sie es nicht in der Nähe von Wasser oder anderen mit Flüssigkeit gefüllten Behältern. Die äußere Oberfläche Ihres Geräts können Sie, wenn Sie es nicht verwenden, mit einem trockenen oder feuchten Tuch reinigen.
- Das Gerät nicht weiter verwenden, wenn Netzkabel oder Stecker beschädigt sind, das Gerät wegen Herunterfallen oder in irgendeiner Weise beschädigt ist. Öffnen Sie es nicht und reparieren Sie es nicht selbst, bringen Sie es zum **Arzum Kundendienst**.
- Verwenden Sie bei Ihrem Gerät ausschließlich Original-Ersatzteile.
- Verwenden Sie bei Ihrem Produkt kein Zubehör anderer Geräte. Verwenden Sie nur mit eigenem Zubehör.
- Dieses Gerät sollte nur für menschliches Haar und Bart verwendet werden. Verwenden Sie dieses Gerät nicht für Tierhaare oder Perücken oder Haare aus synthetischen Materialien.
- Wenn Ihr Rasierapparat von anderen verwendet wird, verwenden Sie ihn nicht ohne Reinigung.
- Berühren Sie **NIEMALS** die beweglichen Teile Ihres Produkts, wenn es geöffnet ist. Halten Sie Kleidung, Wimpern und sonstige Gegenstände fern.
- Bringen Sie Ihr Gerät in die Aus-Stellung und ziehen Sie **IMMER** den Stecker aus der Steckdose, bevor Sie in das Gerät eingreifen.
- Setzen Sie Ihr Gerät nicht für längere Zeit Temperaturen unter 0 ° C oder über + 45 ° C aus, insbesondere nicht bei Sonnenlicht.
- Halten Sie Ihre Bart- und Haarschneidemaschine sowie Zubehörteile von Wärmequellen fern.
- Verwenden Sie keine Verlängerungskabel mit unzureichender Stromversorgung, um Schäden am Gerät zu vermeiden.
- Ziehen Sie **IMMER** den Stecker Ihres Geräts heraus, nach der

Verwendung sowie bevor Sie das Zubehör installieren, es reinigen und warten.

- Lassen Sie Ihr Gerät nicht in Betrieb, wenn Sie es nicht benutzen, und ziehen Sie den Stecker aus der Steckdose.
- Halten Sie das Gerät trocken
- Verwenden Sie zum Aufladen des Akkus nur das mit diesem Gerät gelieferte abnehmbare Netzteil.

GERÄT AUFLADEN

- Wenn das Produkt zum ersten Mal geladen wird, stellen Sie bitte sicher, dass die Batterie vollständig geladen ist. Es wird empfohlen, die Batterie vollständig zu entladen, bevor die Batterie für einen längeren Zeitraum aufgeladen wird.
- Wenn Sie die Batterie längere Zeit nicht laden, kann es zu Fehlfunktionen kommen, so dass es nicht mehr aufgeladen werden kann.
- Vor der Verwendung und vor dem Laden stets sicherstellen, dass das Gerät vollkommen trocken ist.
- Wie bei jeder Batterie hat die Batterie in Ihrem Gerät eine bestimmte Lebensdauer. Die Lebensdauer wird länger sein, wenn die Batterie ordnungsgemäß aufgeladen wird.
- Wenn die Batterie ihre Lebensdauer erreicht hat, sollte sie nur vom autorisierten **Arzum-Kundendienst** ersetzt werden. Laden und entladen Sie die neue Batterie unter den oben beschriebenen Bedingungen. Batterien von Produkten, die nicht gemäß den oben genannten Bedingungen verwendet werden, können das Ende ihrer Lebensdauer vorzeitig erreichen.
- Der Ladevorgang dauert ca. 60 Minuten. Das Gerät kann bis zu 60 Minuten nach dem Laden verwendet werden.
- Das Gerät ausschalten.
- Die Stromversorgungseinheit in eine Steckdose einstecken.
- Sie können Ihr Gerät am Ständer aufladen, indem Sie es direkt an das Netzteilkabel anschließen oder indem Sie das Netzteilkabel an den

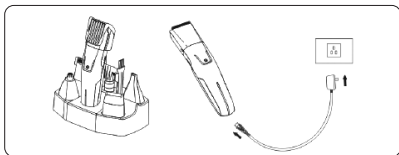

Ständer anschließen.

Der Ladevorgang ist beendet, wenn die Kontrollleuchte grün leuchtet.

- Das Gerät nicht ständig in der Wandsteckdose eingesteckt lassen. Den Bartschneider und Haarschneider stets ausschalten und nach der Verwendung und nach dem Ladevorgang den Stecker aus der Steckdose ziehen.

Für den Erhalt der Lebensdauer der Batterien des Bartschneiders.

- Nicht jeden Tag aufladen. Es wird empfohlen, die Batterie alle sechs Monate komplett zu entladen und dann 1,5 Stunden lang neu aufzuladen.
- Die empfohlene Ladedauer des Geräts nicht überschreiten. Zu langes Laden verringert die Lebensdauer der aufladbaren Batterien.
- Wenn das Produkt längere Zeit nicht verwendet wird, muss dieses vor der Unterbringung am Aufbewahrungsort 1,5 Stunden lang.

GEFAHR:

- Gefahr des Austretens ätzender Stoffe aus der Batterie und Explosionsgefahr. Batterien NICHT zerlegen, KEINER starken Hitze wie Sonneneinstrahlung, Feuer oder Hitzequellen im Allgemeinen aussetzen. Batterien NICHT kurzschließen, mechanisch beschädigen, ins Feuer werfen, in Wasser legen, zusammen mit Metallgegenständen aufbewahren oder auf harte Flächen fallen lassen. Bei Flüssigkeitsaustritt aus der Batterie den Kontakt mit Haut, Augen und Kleidung vermeiden.
- Gefahr ernster Verletzungen. Die Batterien stets außerhalb der Reichweite von Kindern aufbewahren. Bei Verschlucken können die Batterien zu tödlichen Verletzungen führen. Die Batterien daher für Kinder unerreichbar aufbewahren. Im Falle des Verschluckens einer Batterie sofort einen Arzt oder eine lokale Giftinformationszentrale zu Rate ziehen.
- Laden Sie Ihr Gerät bei Raumtemperatur auf. Das Gerät darf nicht unter 0 ° C und über 45 ° C geladen werden. Die Ladeeinheit kann beim Laden des Geräts warm werden.

VERWENDUNG MIT ODER OHNE KABEL

· Ihr Gerät kann mit oder ohne Kabel verwendet werden. Das Gerät kann ohne Aufladen an eine Stromquelle angeschlossen werden, wenn der Akkustand niedrig ist.

EIN-/AUSSTECKEN DER HAUPTAUFSÄTZE (4 oder 5)

· Schalten Sie Ihr Gerät aus, bevor Sie den Aufsatz wechseln.
 · Zum Einstecken eines Zubehörs (4 oder 5): Halten Sie das Gerät mit einer Hand fest, legen Sie den gewünschten Aufsatz schräg auf die Maschine und drehen Sie ihn nach links.

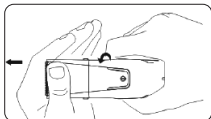

· Zum Ausstecken eines Zubehörteils (4 oder 5): Drehen Sie den Aufsatz nach rechts und ziehen Sie ihn zum Entfernen nach oben.

Ein-Ausstecken und Einstellen der Haar-/Bart-Trimmeraufsätze (6 oder 7)

· Je nach Haar- oder Bartlänge, die Sie schneiden möchten, können Sie einen der verstellbaren Kämme verwenden. Halten Sie das Gerät mit einer Hand fest, richten Sie den verstellbaren Kamm über dem Haar-/Bartschneideaufsatz (4) aus und legen Sie ihn in die Löcher auf beiden Seiten des Kamms. Drücken Sie dann beide Seiten so, dass es in den Aufsatz passt. Sie hören ein Klicken, wenn das Produkt vollständig auf dem Aufsatz sitzt.

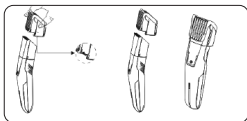

· **Kammeinstellen, Nummer 6 und 7:** Sie können die gewünschte Schnitteinstellung anpassen, indem Sie den Einstellknopf auf der Rückseite des Kamms drehen.

Verwenden des XL-Haar-/Bart-Trimmeraufsatzes (4)

- Da Haarsträhnen in verschiedene Richtungen wachsen, müssen Sie Ihr Gerät in verschiedene Richtungen bewegen. Das Gerät ist speziell entwickelt, um Ihren Bart- und Haar Stil schneller zu trimmen.
- Setzen Sie bei ausgeschaltetem Gerät den Metall-Haar-/Bart-Trimmeraufsatz (4) auf Ihr Gerät. Bringen Sie den Haarschneidekamm (6-7) entsprechend der gewünschten Länge an der Klinge an.



Tipps

- Sollten sich auf dem verstellbaren Kamm Borsten ansammeln, entfernen Sie sie aus dem Gerät und reinigen Sie ihn durch Ausblasen/Schütteln der Borsten oder mit einer Reinigungsbürste.
- Für nächsten Gebrauch, merken Sie sich die Schnitteinstellung die Sie verwendet haben.

Verwenden des Nasen- und Ohrenkorrekturaufsatzes (5)

Vorsicht:

- Achten Sie darauf, dass Ihre Nasenlöcher sauber sind.
- Seien Sie sicher, dass Ihr Ohr fettfrei und sauber ist.
- Führen Sie das Gerät nicht weiter als 0,5 cm in Ihr Ohr und Nasenloch ein, während Sie das Gerät bedienen.
- Bringen Sie den Nasen- und Ohrentrimmerkopf an Ihr Gerät an. Reinigen Sie die unerwünschten Haare in Nase und Ohren, indem Sie den Aufsatz leicht drehen.



REINIGUNG UND WARTUNG

- Wenn Sie Ihr Gerät nicht verwenden, schalten Sie es aus, bevor Sie es reinigen und warten.
- Tauchen Sie Ihr Gerät NIEMALS in Wasser oder andere Flüssigkeiten. Sie können die Außenfläche mit einem trockenen oder feuchten Tuch abwischen und reinigen.
- Nicht mit scheuernden Substanzen und Materialien abwischen.

Reinigung der Klinge

- Wir empfehlen, den Haar-/Bartschneider regelmäßig zu reinigen. Die regelmäßige Reinigung verhindert Gerüche oder Bakterien und erhöht die Produktleistung.
- Schalten Sie das Gerät aus und ziehen Sie das Netzteil vom Stecker raus.
- Drücken Sie mit dem Daumen auf den mittleren Teil des Aufsatzes, schieben Sie den Aufsatz nach oben und nehmen Sie ihn vom Gerät ab.

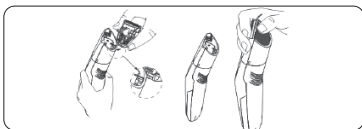

Reinigen Sie die Klinge und das Innere des Gerätes mit der mitgelieferten Bürste. Anschließend die Klinge mit Wasser waschen.

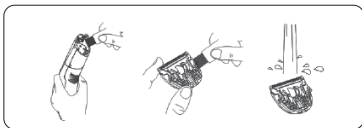

- Stecken Sie die Verriegelungslasche der Klinge in den Schlitz am Gerät und drücken Sie bis sie einrastet.

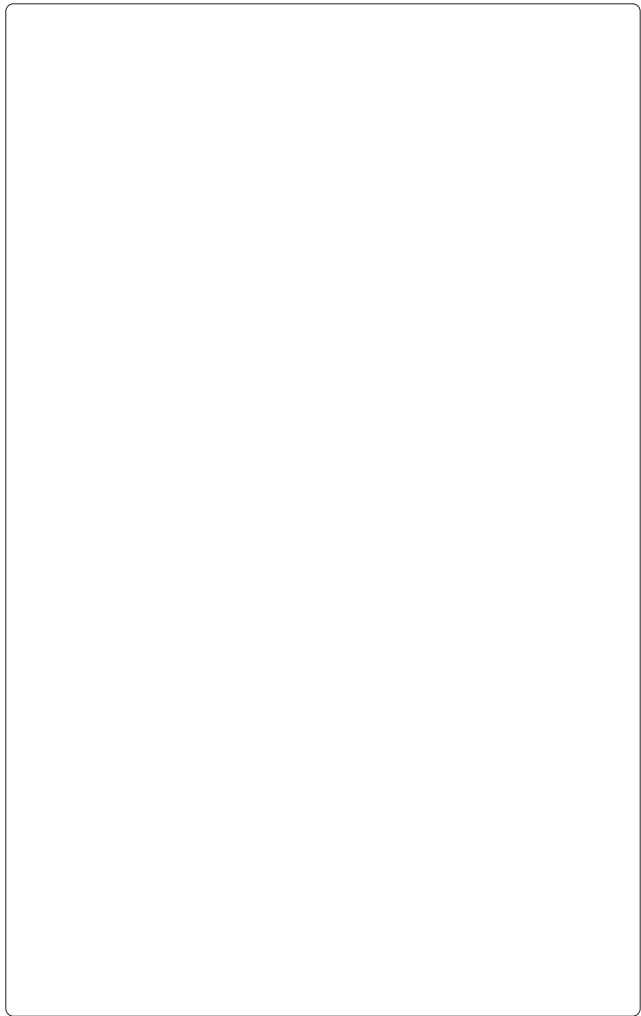

Lebensdauer 7 Jahre

Technische Eigenschaften

INPUT: 100-240V~50/60HZ 0.2 A

Output: 5V  1000mA

PUNKTE, AUF DIE WÄHREND DES TRANSPORTS UND DER LIEFERUNG GEACHTET WERDEN MUSS

- Während Transport und Lieferung muss Ihr Gerät, damit die Bestandteile nicht geschädigt werden, in der Originalverpackung aufbewahrt werden.
- Halten Sie das Gerät während des Transports in aufrechter Position.
- Lassen Sie Ihr Gerät während des Transports nicht fallen und schützen es vor Stößen.
- Nach der Lieferung des Produkts an den Kunden sind Schäden, die während des Transport entstanden sind, nicht länger im Garantiumfang enthalten.

Entspricht der WEEE- Vorschrift.

WEEE

Entsorgen Sie dieses Produkt nicht über den Hausmüll. In diesem Gerät sind wiederverwendbare Wertstoffe enthalten. Ihre örtliche Gemeindeverwaltung nennt Ihnen gerne die öffentlichen Sammelstellen für Elektro-Altgeräte.



Hersteller:

Shanghai POVOS Electric Works Co.,Ltd.

No.99, East Wenxiang Rd., Songjiang District, Shanghai City, China

Tel: +86 21 5777 7775

Importeur:

Arzum Elektrikli Ev Aletleri San. ve Tic. A.Ş.

Otakçılar Caddesi No: 78 Kat: 1 B Blok No: B1b Eyüp 34050 İstanbul Türkiye

Made in China - Menşei Çin'dir. Tel: +90 212 467 80 80

www.arzum.com

AR 5200 ARZUM TRACE

طقم العناية للرجال

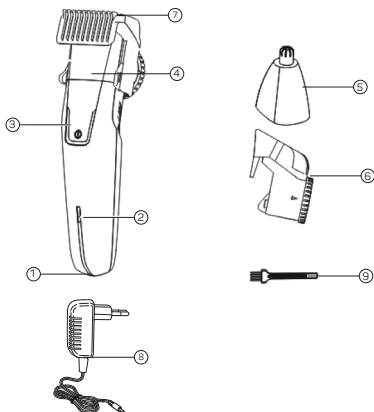

- 1- منفذ الشحن
- 2- LED عرض حالة بطارية
- 3- زر تشغيل / إيقاف
- 4- XL تشذيب شعر الرأس واللحية
- 5- ماكينة حلاقة شعر الأنف والأذن
- 6- مشط قابل للتعديل لتشذيب الشعر واللحية (10-1 ملم)
- 7- مشط قابل للتعديل لتشذيب الشعر واللحية (11-20 ملم)
- 8- محول
- 9- فرشاة تنظيف

- 1- منفذ الشحن
- 2- LED عرض حالة بطارية
- 3- زر تشغيل / إيقاف
- 4- XL تشذيب شعر الرأس واللحية
- 5- ماكينة حلاقة شعر الأنف والأذن

(Arzum) نشكركم لأنكم قمتم بإختيار منتج للعناية بالرجل من نوع أرزوم التي نقدمها لكم من أجل تسهيل حياتكم. لقد صمم وانتج هذا الجهاز بالشكل الذي امتنان الزبائن.

من أجل الحصول على مردودية جيدة من هذا الجهاز يرجى قراءة دليل المستخدم بعناية والاحتفاظ به للرجوع إليه عند الحاجة في المستقبل.

تنبيهات هامة:

- * يجب الانتباه إلى كون جهد تشغيل الجهاز مطابقا لجهد شبكة الكهرباء الرئيسية. و لن تتحمل شركتنا أية مسؤولية عن أي عطل يصيب الجهاز بسبب عدم تطابق الجهد الكهربائي، فضلاً عن عدم اعتبار هذا العطل داخل نطاق الضمان.
- * الجهاز مصمم للاستخدام المنزلي فلا يجب استخدامه لغايات تجارية أو صناعية. وإلا سوف يتم تقييمه خارج نطاق الضمان.

- يمكن استخدام الجهاز من قبل الأطفال فوق 4 سنوات أو من قبل أشخاص قليلي الخبرة والمعرفة، أو أشخاص معاقين بدنياً أو متخلفين عقلياً وذلك بعد تعليمهم وتزويدهم بالمعلومات الكافية عن الاستخدام الآمن. يجب عدم العبث بالجهاز من قبل الأطفال وعدم تنظيفه وصيانته من قبل الأطفال إلا تحت إشراف الكبار المسؤولين عنهم.
- * يجب عدم استخدام كوابل تمديد كهربائية توفر تياراً غير كافٍ حتى لا يصاب الجهاز بأي ضرر.
- * لا تغمس الجهاز في الماء أو في أي سائل آخر أبداً. ولا تستعمله قرب الاوعية المملوءة بالماء أو بأي سائل آخر. عند عدم استعمال الجهاز يمكنك مسح السطوح الخارجية له بواسطة قطعة قماش يابسة أو رطبة.
- * لا تستعمل كابل الجهاز أو قابسه الى عازلاً أو تعرضه للضرر بسبب سقوطه أو لسبب آخر. ولا تفتح داخله ولا تحاول تصليحه بنفسك بل راجع من أجل ذلك المركز المفوض لخدمة أرزوم.
- * احرص على استعمال قطع الغيار الاصلية في جهازك.
- * لا تركيب قطع إضافية لأجهزة أخرى على جهازك بل استعمال القطع الاضافية الخاصة بها دائماً.
- * يجب استعمال هذا الجهاز من أجل العناية بشعر ولحية الانسان فقط. لا تستعمل الجهاز في وبر الحيوانات أو الشعر الصناعي و الشعر المصنوع من المواد الاصطناعية.
- * في حال استعمال جهاز حلاقتك من قبل أشخاص آخرين لا تستعمله إلا بعد تنظيفه.
- * إذا كان الجهاز يعمل لا تمس الاقسام المتحركة منه أبداً. واحفظه بعيداً عن الالبسة و الرموش وجميع الاشياء.
- * قبل أية مداخله في جهازك اجعله في وضعية الإغلاق أولاً واسحب القابض من المقبس قطعاً.
- * لا تترك الجهاز معرضاً للحرارة تحت الدرجة 0 المنوية أو +45 درجة مئوية وخاصة لا تتركه معرضاً لأشعة الشمس لمدة طويلة.

- * احفظ جهاز حلاقة اللحية والشعر واكسسوارته من جميع أنواع المصادر الحرارية.
- * حتى لا يتعرض جهازك للضرر لا تستعمل الكوابل الاضافية التي تؤمن التيار الكهربائي بشكل غير كافي.
- * قطعاً اسحب قابس الجهاز من المقبس بعد استعماله وقبل تركيب الاكسسوارات والتنظيف والصيانة.
- * لا تترك الجهاز في حالة عمل في الاوقات التي لا تستعمله. اسحب قابسه من المقبس.
- * حافظ على جفاف الجهاز.
- * لأغراض إعادة شحن البطارية ، استخدم فقط وحدة إمداد الطاقة القابلة للفصل المرفقة مع هذا الجهاز.

شحن الجهاز

- _ عند شحن المنتج لأول مرة، يرجى التأكد من أن البطارية مشحونة بالكامل. للحصول على عمر أطول للبطارية، يوصى بتفريغ البطارية بالكامل قبل إعادة شحنها مرة ثانية.
- _ إذا احتفظت بالبطارية دون شحنها لفترة طويلة، فقد تتعطل بدون إعادة شحنها.
- _ تأكد من جفاف الجهاز تمامًا قبل الاستخدام أو الشحن.
- _ كما كل البطاريات، لتكن بطارية تشغل بعمر طويل. يجب ان تستخدم الجهاز وفقاً لقواعد الشحن.
- _ إذا وصلت البطارية إلى نهاية عمرها الافتراضي، فيجب استبدالها فقط في خدمة أرزوم المعتمدة.
- قم بشحن وتفريغ البطارية المثبتة حديثاً في ظل الظروف الموضحة أعلاه. قد تنتهي صلاحية بطاريات المنتجات التي لا تُستخدم وفقاً للشروط المذكورة أعلاه قبل الأوان.
- _ يستغرق الشحن حوالي 60 دقيقة. يمكن استخدام الجهاز لمدة تصل إلى بعد الشحن 60 دقيقة.
- _ قم بإيقاف تشغيل الجهاز قبل الشحن.
- _ قم بتوصيل المحول في المقبس.
- _ يمكنك أيضاً شحن جهازك على الحامل عن طريق توصيله مباشرة بكابل المهائب أو عن طريق توصيل كابل المحول بالحامل.
- _ أثناء الشحن، يضيء مؤشر شحن البطارية باللون الأحمر. يكتمل الشحن عندما يتحول ضوء المؤشر إلى اللون الأخضر.

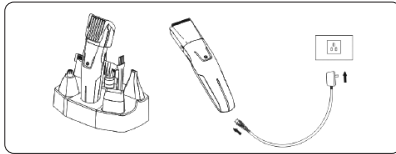

_ بعد اكتمال الشحن، قم دائماً بإيقاف تشغيل أداة تشذيب اللحية والشعر وإزالة القابس من مقبس الشحن.

إطالة عمر بطاريات جهازك:

_ لا تقم بشحن البطارية كل يوم. ويفضل تفريغ البطاريات بالكامل كل ستة أشهر وشحنها لمدة 1.5 ساعة.

_ لا تقم بشحن الجهاز لفترة أطول من وقت الشحن الموصى به. البطاريات القابلة لإعادة الشحن لها عمر أقصر عند الشحن الزائد

_ في حالة عدم استخدام الجهاز لفترة طويلة، يجب شحنه لمدة 1.5 ساعة قبل تخزينه

الانتباه:

_ قد يشكل خطر تسرب المواد المسببة للتآكل والانفجار. لا ينبغي تفكيك البطاريات وتعريضها للحرارة الزائدة من أشعة الشمس أو النار أو مصادر

مماثلة. يجب عدم قصر دائرة البطاريات أو تلفها ميكانيكياً أو إلحاقها بالنار أو وضعها في الماء أو تخزينها بأشياء معدنية أو إسقاطها على أسطح

صلبة. في حالة تسرب البطاريات، تجنب ملامسة الجلد والعينين والملابس.

_ قد يشكل خطراً على الآفة. احتفظ دائماً بالبطاريات بعيداً عن متناول الأطفال. يمكن أن تسبب البطاريات آفات مميتة إذا ابتلعت.

_ لذلك، احتفظ دائماً بالبطاريات بعيداً عن متناول الأطفال.

_ في حالة ابتلاع بطارية، اتصل بطبيب أو مركز تسمم محلي على الفور.

_ اشحن جهازك في درجة حرارة الغرفة. لا ينبغي شحن الجهاز في درجات حرارة أقل من 0 درجة مئوية وما فوق 45 درجة مئوية. قد يسخن الشاحن

أثناء شحن الجهاز.

استخدام مشحون أو كبل:

_ يتميز جهازك بخاصية الشحن أو استخدام الكابل. يمكن استخدامه متصلاً بمصدر الطاقة دون إعادة الشحن عندما يكون مستوى البطارية منخفضاً.

تركيب أو إزالة الرؤوس الرئيسية (4 أو 5)

_ قم بإيقاف تشغيل جهازك قبل تغيير الرؤوس.

_ لإرفاق ملحق (4 أو 5): أمسك الجهاز بيد واحدة، ضع

الرأس المطلوب أعلى الجهاز قطرياً وأدره إلى اليسار.

_ لإزالة ملحق (4 أو 5): أدر غطاء المحرك جهة اليمين

واسحبه لأعلى لإزالته.

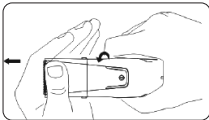

تركيب أو إزالة وضبط رؤوس تشذيب الشعر / اللحية (6 أو 7)

_ بناءً على طول الشعر أو اللحية التي تريد قصها، يمكنك استخدام أحد الأمشاط القابلة للتعديل.

أمسك الجهاز بيد واحدة، وقم بمحاذاة المشط القابل للضبط فوق رأس تشذيب الشعر أو اللحية (4) وضعه بحيث يتزامن مع الثقوب الموجودة على جانبي المشط. ثم اضغط على كلا الجانبين بحيث يلائم الرأس. ستسمع صوت طقطقة عند وضع المنتج بالكامل على الرأس.

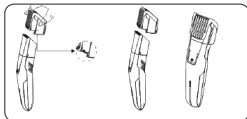

ضبط 6 و 7 أمشاط: يمكنك ضبط إعداد القص الذي تريده عن طريق تدوير زر الضبط الموجود خلف المشط _

_إزالة المشط، اسحبه بكلتا يديك من اللسانين على جانبي المشط

استخدام جهازك

تحذير:

- _ قم بإيقاف تشغيل الجهاز قبل تغيير الملحقات
- _ لا تستخدم الجهاز إذا كانت هناك علامات تلف واضحة، أو في حالة تلف الشفرات أو إذا كانت لا تعمل بشكل صحيح
- _ تأكد من أن لحيتك أو شعرك نظيفين وجافين وخاليين من مثبتات الشعر أو الموس أو الجل أو بقايا منتجات الشعر الأخرى، ثم قم بفك تشابك الشعر وتمشيطه في اتجاه النمو.
- _ يمكنك غسل الرؤوس تحت الماء. تأكد من جفاف رؤوس قبل وضعها على الجهاز وقبل كل استخدام.

XL (4) استخدام تشذيب الشعر رأس أو اللحية

- _ نظرًا لأن خصلات الشعر تنمو في اتجاهات مختلفة، فأنت بحاجة إلى تحريك جهازك في اتجاهات مختلفة. مصمم خصيصًا لتشذيب لحيتك وتخطيط شعرك بشكل أسرع.
- _ عند إيقاف تشغيل الجهاز، ضع الرأس المعدني لتشذيب الشعر أو اللحية (4) على جهازك. بالطول المطلوب على الشفرة اربط مشط قص الشعر (6-7)

نصائح:

_إذا تراكمت الشعر على المشط، فقم بإزالته من الجهاز ونظف الشعر عن طريق نفخها أو هزها

أو باستخدام فرشاة التنظيف.

_ تذكر إعداد القص الذي استخدمته للاستخدام التالي.



(5) استخدام رأس المناسب للأنف والأذن

تحذير:

_ تأكد من أن أنفك نظيفة

_ تأكد من أن أذنك نظيفة وخالية من الزيوت.

_ لا تدخل الجهاز أكثر من 0.5 سم في أذنك وفتحة أنفك أثناء تشغيل الجهاز.

_ قم بتوصيل رأس أداة تشذيب الأنف والأذن بجهازك. نظف الشعر غير المرغوب فيه في الأنف

والأذنين عن طريق تحريك الرأس قليلاً.

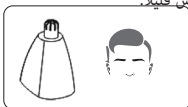

التنظيف والصيانة:

_ عند عدم استخدام جهازك، قم بإيقاف تشغيله قبل تنظيفه وصيانته. _

_ لا تغمر جهازك في الماء أو أي سائل آخر. يمكنك تنظيف السطح الخارجي بمسحه بقطعة

قماش جافة أو مبللة.

_ لا تقم بمسح مع المواد الكاشطة.

تنظيف رأس الشفرة:

- _ نوصي بتنظيف قص الشعر أو اللحية بانتظام.
- _ التنظيف المنتظم يمنع الروائح أو البكتيريا ويزيد من أداء المنتج.
- _ قم بإيقاف تشغيل الجهاز وافصل المحول من المقبس.
- _ اضغط على الجزء الأوسط من الرأس بإبهامك، وادفعه لأعلى ثم أخرجه من الجهاز.

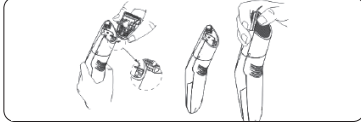

- _ نظف رأس الشفرة وداخل الجهاز بالفرشاة المرفقة. ثم اغسل رأس الشفرة بالماء.

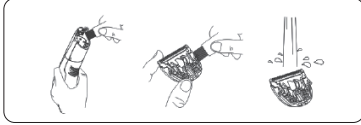

- _ أدخل القفل الخاص برأس الشفرة في الفتحة الموجودة بالجهاز وادفعها حتى تستقر في مكانها.

Product life 7 years

TECHNICAL SPECIFICATIONS

INPUT: 100-240V~50/60HZ 0.2 A

Output: 5V  1000mA

HANDLING AND SHIPMENT

- During handling and shipment, your appliance must be kept in original package in order to prevent damages to its parts.
 - Keep at normal position during shipment.
- Do not drop the product when transporting and protect from impacts.
 - After delivery of the product, failures and damages that may occur while transporting are not covered by warranty.

The product is in compliance with the WEEE Directives.

WEEE

This product contains recyclable materials that compliance with the WEEE directives. Do not dispose this product as unsorted municipal waste. Please contact your local municipality for the nearest collection point.



Manufacturer:

Shanghai POVOS Electric Works Co.,Ltd.

No.99, East Wenxiang Rd., Songjiang District, Shanghai City, China

Tel: +86 21 5777 7775

Importer:

Arzum Elektrikli Ev Aletleri San. ve Tic. A.Ş.

Otaçılar Caddesi No: 78 Kat: 1 B Blok No: B1b Eyüp 34050 İstanbul Türkiye

Made in China - Menşei Çin'dir. Tel: +90 212 467 80 80

www.arzum.com

GARANTİ ŞARTLARI

1. Garanti süresi, malın teslim tarihinden itibaren başlar ve 3 yıldır.
2. Malın bütün parçaları dahil olmak üzere tamamı garanti kapsamındadır.
3. Malın ayıplı olduğunun anlaşılması durumunda tüketici, 6502 sayılı Tüketicinin Korunması Hakkında Kanunun 11 inci maddesinde yer alan;

a- Sözleşmeden dönme,

b- Satış bedelinden indirim isteme,

c- Ücretsiz onarılmasını isteme,

ç- Satılanın ayıpsız bir misli ile değiştirilmesini isteme, haklarından birini kullanabilir.

4. Tüketicinin bu haklardan ücretsiz onarım hakkını seçmesi durumunda satıcı; işçilik masrafı, değiştirilen parça bedeli ya da başka herhangi bir ad altında hiçbir ücret talep etmeksizin malın onarımını yapmak veya yaptırmakla yükümlüdür. Tüketici ücretsiz onarım hakkını üretici veya ithalatçıya karşı kullanabilir. Satıcı, üretici ve ithalatçı tüketicinin bu hakkını kullanmasından müteselsilen sorumludur.

5. Tüketicinin, ücretsiz onarım hakkını kullanması halinde malın;

- Garanti süresi içinde tekrar arızalanması,

- Tamiri için gereken azami sürenin aşılması,

- Tamirinin mümkün olmadığı, yetkili servis istasyonu, satıcı, üretici veya ithalatçı tarafından bir raporla belirlenmesi durumlarında;

tüketici malın bedel iadesini, ayıp oranında bedel indirimini veya imkan varsa malın ayıpsız misli ile değiştirilmesini satıcıdan talep edebilir.

Satıcı, tüketicinin talebini reddedemez. Bu talebin yerine getirilmemesi durumunda satıcı, üretici ve ithalatçı müteselsilen sorumludur.

6. Malın tamir süresi 20 iş gününü, binek otomobil ve kamyonetler için ise **30 iş gününü** geçemez. Bu süre, garanti süresi içerisinde mala ilişkin arızanın yetkili servis istasyonuna veya satıcıya bildiri tarihinde, garanti süresi dışında ise malın yetkili servis istasyonuna teslim tarihinden itibaren başlar. Malın arızasının **10 iş günü** içerisinde giderilememesi halinde üretici veya ithalatçı; malın tamiri tamamlanincaya kadar, benzer özelliklere sahip başka bir malı tüketicinin kullanımına tahsis etmek zorundadır. Malın garanti süresi içerisinde arızalanması durumunda, tamirde geçen süre garanti süresine eklenir.

7. Malın kullanma kılavuzunda yer alan hususlara aykırı kullanılmasında kaynaklanan arızalar garanti kapsamı dışındadır.

8. Tüketici, garantiden doğan haklarının kullanılması ile ilgili olarak çıkabilecek uyuşmazlıklarda yerleşim yerinin bulunduğu veya tüketici işleminin yapıldığı yerdeki Tüketici Hakem Heyetine veya Tüketici Mahkemesine başvurabilir.

9. Satıcı tarafından bu Garanti Belgesinin verilmesi durumunda, tüketici Gümrük ve **Ticaret Bakanlığı Tüketicinin Korunması ve Piyasa Gözetimi Genel Müdürlüğüne** başvurabilir.

ARZUM

TRACE

AR 5200 ERKEK BAKIM SETİ

GARANTİ BELGESİ

BELGE NO: 0017

BELGE TARİHİ: 27/08/2021

İMALATÇI VEYA İTHALATÇI FİRMA

UNVAN : ARZUM ELEKTRİKLİ EV ALETLERİ SAN. VE TİC. A.Ş.

ADRES : OTAKÇILAR CADDESİ NO: 78 KAT: 1 B BLOK NO: B1b
34050 EYÜP-İSTANBUL

TEL : (0212) 467 80 80 **FAKS:** (0212) 467 80 00

E-POSTA :

FİRMA YETKİLİ İMZASI:

**ARZUM ELEKTRİKLİ
EV ALETLERİ SAN. VE TİC. A.Ş.**

ÜRÜNÜN CİNSİ : ERKEK BAKIM SETİ

MARKASI : ARZUM

MODELİ : TRACE

TYPE NO : AR 5200

BANDROL VE SERİ NO :

TESLİM TARİHİ VE YERİ :

GARANTİ SÜRESİ : 3 YIL

AZAMİ TAMİR SÜRESİ : 20 İŞ GÜNÜ

SATICI FİRMA

UNVAN :

ADRES :

TEL - FAKS :

E-POSTA :

FATURA TARİH VE NO :

TESLİM TARİHİ VE YERİ :

TARİH, İMZA VE KAŞE :

Bu belgenin kullanılması 6502 sayılı Tüketici Korunması Hakkında Kanun ve bu kanuna dayanılarak yürürlüğe konulan Garanti Belgesi Uygulama Esaslarına Dair Tebliğ uyarınca Arzum Elektrikli Ev Aletleri San.ve Tic. A.Ş. tarafından hazırlanmıştır.

ARZUM

ARZUM MÜŞTERİ HİZMETLERİ
0850 222 1 800

www.arzum.com

ARS200-130721

GENEL DAĞITICI
ARZUM ELEKTRİKLİ EV ALETLERİ SAN. VE TİC. A.Ş.
Otakçılar Caddesi No: 78 Kat: 1 B Blok No: B1b
Eyüp 34050 İstanbul Türkiye
Tel: (0212) 467 80 80 Faks: (0212) 467 80 00

