

ARZUM

HANDYSTEAM

AR4350 BUHARLI TEMİZLEYİCİ
AR4350 MOP CLEANER

KULLANMA KILAVUZU
INSTRUCTION MANUAL

3
YIL
YEARS
GARANTİ
WARRANTY



AR 4350 ARZUM HANDYSTEAM BUHARLI TEMİZLEYİCİ

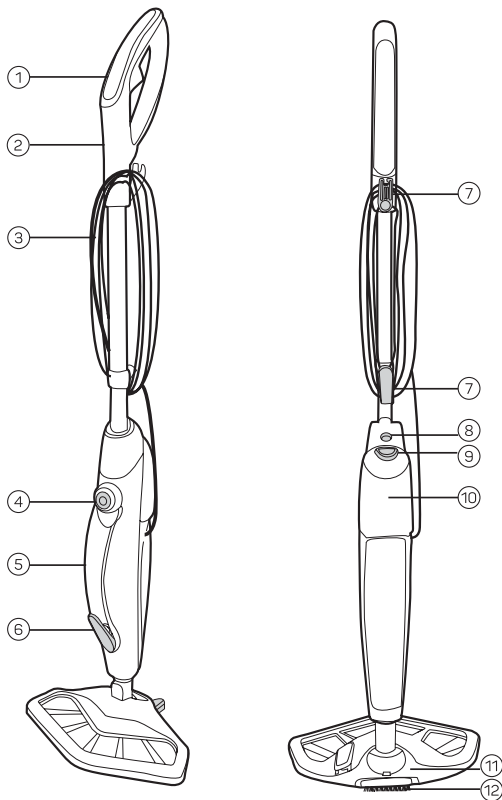

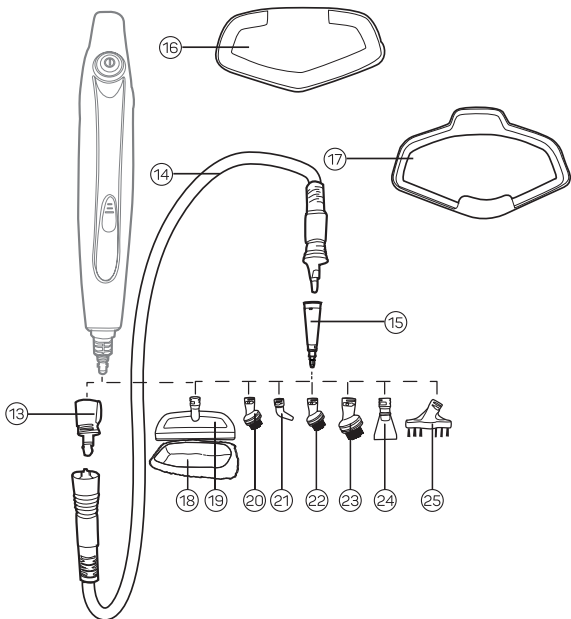

- | | |
|--|---------------------------------------|
| 1) Buhar tetiđi düđmesi | 14) Turbo buhar hortumu |
| 2) Tutma sapı | 15) Buhar başlıđı |
| 3) Güç kablosu | 16) Zemin temizleme bezi |
| 4) Güç düđmesi | 17) Halı/Kilim kızađı |
| 5) Tutma sapı (elde) | 18) Havlu başlık |
| 6) Buhar tetik düđmesi (elde) | 19) Cam temizleme başlıđı |
| 7) Kablo kancası | 20) Pirinç kıllı yuvarlak uçlu fırça |
| 8) Elde kullanım için sap çıkarma tuşu | 21) Buhar detay başlıđı |
| 9) Su haznesi çıkarma tuşu | 22) Naylon kıllı küçük yuvarlak fırça |
| 10) Su haznesi | 23) Naylon kıllı büyük yuvarlak fırça |
| 11) Sert zemin başlıđı | 24) Kazıyıcı aparat |
| 12) Fırça | 25) Derz başlıđı |
| 13) Aksesuar adaptörü | |

Cihazınızdan maksimum verim alabilmek için kullanım kılavuzunu **MUTLAKA** okuyunuz ve gerekli olabileceğinden saklayınız.

ÖNEMLİ UYARILAR

· Cihazınızın üzerinde yazılı voltajın, bulunduğunuz yerin voltajına uygun olup olmadığına dikkat ediniz. Herhangi bir uyumsuzluk durumunda meydana gelebilecek arızalardan firmamız sorumlu tutulamaz ve arıza garanti kapsamı dışında işlem görür.

· Cihazınız, sadece evlerde kullanılmak üzere tasarlanmıştır. Ticari ya da sanayi amaçlı kullanılmamalıdır. Aksi takdirde, garanti kapsamı dışında işlem görecektir.

· Bu cihaz, güvenli bir şekilde kullanılmasıyla ilgili kendilerine gözetim veya talimat verilmişse ve içermiş olduğu tehlikeler kendileri tarafından anlaşılırsa 8 yaş ve üzeri çocuklar ve fiziksel, duyuşsal veya zihinsel yetenek eksikliği bulunan veya tecrübe ve bilgi eksikliği olan kişiler tarafından kullanılabilir. Çocuklar cihaz ile oynamamalıdır. Temizleme ve kullanıcı bakımı, gözetimsiz çocuklar tarafından yapılmamalıdır.

· Bu cihaz, bu kullanım kılavuzunda açıklandığı şekilde yalnızca ev temizliği için kullanılmalıdır. Lütfen cihazı çalıştırmadan önce bu kılavuzun tamamen anlaşıldığından emin olunuz.

· Cihazı prize takılı olarak bırakmayınız. Kullandıktan sonra veya cihazı temizlemeden veya herhangi bir bakım işlemi yapmadan önce daima kapatınız ve fiş prizden çekiniz.

· Cihaza enerji sağlandığında veya soğuduğunda çocukların erişemeyeceği bir yerde saklayınız.

- Cihaz düşürülmesi, gözle görülür hasar işaretlerinin olması veya sızıntı yapması durumunda kullanılmamalıdır.
- Güç kablosu hasar görürse, derhal cihazı kullanmayı bırakınız. Bir güvenlik tehlikesinden kaçınmak için, yetkili servislere başvurunuz.
- Cihazı topraklı prizde kullanın.
- Cihaz, ana şebekeye bağılıyken gözetimsiz bırakılmamalıdır.
- Cihazınızı ev dışında kullanmayınız.
- Cihaz buharını hayvanlara, insanlara veya bitkilere yönlendirmek için kullanmayınız.
- Sıvı veya buhar, fırınların içi gibi elektrikli bileşenler içeren ekipmanlara yönlendirilmemelidir.
- Su kabını doldurmadan önce temizleyicinin fişini çekiniz ve kapatınız. MAX işaretinin üzerinde doldurmayınız.
- Kullanım sırasında doldurma ağızı açılmamalıdır.
- Cihazınızı kullanırken kabloyu kollarınıza veya bacaklarınıza dolamayınız.
- Temizleme araçlarını kullanırken, cihazı her zaman diğer elinizle sabitlediğinizden emin olunuz. Bu, cihazın kullanım sırasında düşmemesini sağlayacaktır.
- Fişi veya cihazı ıslak ellerle tutmayınız.
- Cihazınızı kullanırken güç kablosunun üzerinden geçmeyiniz veya güç kablosundan tutarak fişini çekmeyiniz.
- Arızalı görünüyorsa cihazınızı kullanmaya devam etmeyiniz.
- Cihazınıza zarar vermemek için yetersiz akım sağlayan uzatma kabloları kullanmayınız.
- Fişi prizden çıkarırken kablosundan çekmeyiniz. Fişi prizden tutarak çıkartınız.
- Merdivenleri temizlerken özellikle dikkat ediniz.
- Sigara, kibrit ya da sıcak kül gibi yanıcı malzemeleri; alev alabilir sıvılar ile organik çözücüler ve asitleri temizlemek için kullanmayınız.
- Cihazınızı soba, ocak, fırın ve buna benzer ısı kaynaklarından uzak tutunuz.
- Kablo ve fiş üzerinde herhangi bir hasarda, cihazınızın düşmesi ve benzeri hallerde, cihazınızın hasarlı olduğundan kuşkulandığınızda; cihazınızı çalıştırmayınız, kendiniz tamir etmeyiniz, **Arzum Yetkili Servisine** başvurunuz.
- Onarım ve yedek parça için **Arzum Yetkili Servisine** başvurunuz ve yalnızca orijinal aksesuar kullanınız.
- Cihazınızı tavsiye edildiği şekilde ve amacına uygun kullanınız.

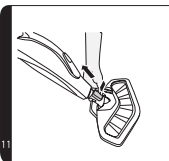
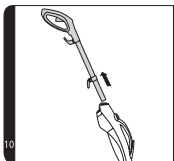
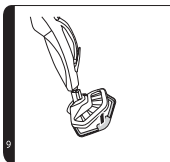
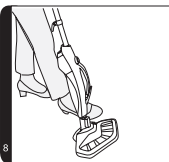
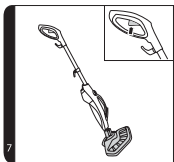
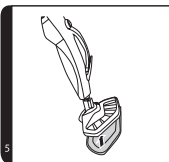
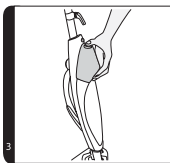
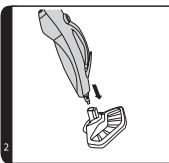
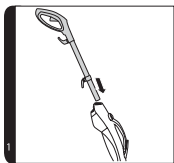

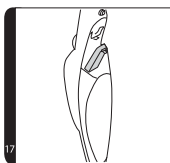
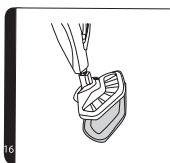
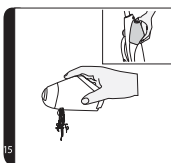
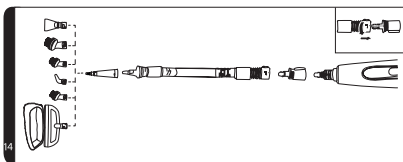
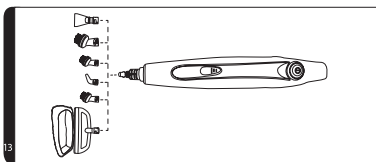
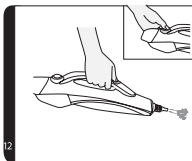

CİHAZ KURULUMU

1. Tüm tamamlayıcı parçaları paketinden çıkartınız.
2. Sapı yerine kilitlenene kadar temizleyicinin ana gövdesine takınız. (1)
3. Temizleyicinin ana gövdesini Sert Zemin Başlığına monte ediniz. (2)

TEMİZLEYİCİNİZİN KULLANIMI

Temizlemeye Başlamadan Önce

1. Su Haznesi çıkarma tuşuna basarak temiz Su Haznesini çıkartınız. (3)

NOT: Su Haznesinden suyun kazana aktarılması tüp bir pirinç bilye sayesinde yapılır. Bu, su kullanımının verimliliğini artırmak için tasarlanmıştır. Bu bilyenin kullanım sırasında Su Haznesi içinde tıkırtı sesi çıkarması normaldir.

2. Açmak için Su Haznesi üzerindeki tırnağı çekiniz. (4)
3. Temiz Su Haznesini soğuk musluk suyuyla doldurunuz. Tırnağı kapatınız. (4) Temiz Su Haznesine herhangi bir kimyasal madde, deterjan veya parfüm eklemeyiniz.

NOT: Mineral birikimini önemli ölçüde azaltmak ve buharlı temizleyicinizin ömrünü uzatmak için ünitenin içinde damıtılmış veya mineralinden arındırılmış su kullanılması önemle tavsiye edilir.

4. Filtre kartuşunun yerinde olduğundan emin olarak temiz Su Haznesini temizleyiciye yeniden takınız. (3)
5. Zemin Başlığının altına bir zemin temizleme bezini takınız. (5)

ÖNEMLİ: Su eklerken veya Zemin Temizleme Bezini değiştirirken her zaman temizleyicinin fişini çekiniz.

NOT: Herhangi bir hav'ı (tüyü) çıkarmak için kullanmadan önce Zemin Temizleme Bezini yıkayınız.

Sert Zeminlerin Buharla Temizlenmesi

NOT: Kir veya kalıntıları temizlemek için kullanmadan önce her zaman zemini süpürün veya vakumla temizleyiniz.

ÖNEMLİ: Sert Zemin Başlığına Zemin Temizleme Bezini takmadan temizleyiciyi kullanmayınız.

NOT: Sert zeminleri temizlerken Halı/Kilim Kızağını kullanmayınız.

1. Buharlı temizleyiciyi elektrik şebekesine takınız. Güç düğmesine basınız, mavi AÇIK (ON) ışığı yanacaktır.
2. Birkaç saniye sonra ışığın yarı, temizleyicinin kullanıma hazır

olduğunu gösterecek şekilde mora dönecektir.

3. Bir ayađınızı Sert Zemin Bařlıđına koyarak ve ana gvdeyi zemine dođru indirerek temizleyiciyi yatırınız. (6)

4. Buhar ıkartmak iin Buhar Tetiđi Dđmesine basınız. (7)

5. zellikle gidiř geliřlerin yođun olduđu alanlara dikkat ederek temizleyiciyi yavařça ileri ve geri hareket ettiriniz. (7)

Halıların Buharla Temizlenmesi

NOT: Kir veya kalıntıları temizlemek iin kullanmadan nce daima zemini sprn veya vakumlayınız.

NEMLİ: Zemin Bařlıđına Zemin Temizleme Bezini takmadan temizleyiciyi kullanmayınız.

1. Zemin Bařlıđına Halı/Kilim Kızađını takınız. (9)

2. Buharlı temizleyiciyi elektrik řebekesine takınız. G dđmesine basınız, mavi AIK (ON) iřiđi yanacaktır.

3. Birka saniye sonra iřiđin yarısı, temizleyicinin kullanıma hazır olduđunu gösterecek řekilde mora dnecektir.

4. Bir ayađınızı Zemin Bařlıđına koyarak ve ana gvdeyi zemine dođru indirerek temizleyiciyi yatırınız. (6)

5. Buhar ıkartmak iin Buhar Tetiđine basınız. (7)

6. zellikle gidiř geliřlerin yođun olduđu alanlara dikkat ederek temizleyiciyi yavařça ileri ve geri hareket ettiriniz. (7)

BUHARLI EL TEMİZLEYİCİ OLARAK KULLANIM

1. Elde kullanım iin sap ıkarma tuřuna basınız ve elik boruyu ıkartınız. (11)

2. Zemin Bařlıđını ıkartınız.

3. Su Haznesi Serbest Bırakma Dđmesine basarak temiz Su Haznesini ıkartınız. (3)

NOT: Su Haznesinden suyu kazana aktaran tp bir pirin bilye (top) ile ađırlıktandırılır. Bu, su kullanımının verimliliđini artırmak iin tasarlanmış bir tasarımdır. Bu bilyenin (topun) kullanım sırasında Su Haznesi iinde tıkırtı sesi ıkarması normaldir.

4. Amak iin Su Haznesi zerindeki tırnađı ekiniz. (4)

5. Temiz Su Haznesini sođuk musluk suyuyla doldurunuz. Tırnađı kapatınız. (4) Temiz Su Tankına herhangi bir kimyasal madde, deterjan veya parfm eklemeyiniz.

NOT: Mineral birikimini önemli ölçüde azaltmak ve buharlı temizleyicinizin ömrünü uzatmak için ünitenin içinde damıtılmış veya mineralinden arındırılmış su kullanılması önemle tavsiye edilir.

6. Filtre kartuşunun yerinde olduğundan emin olarak temiz Su Haznesini temizleyiciye yeniden takınız.

7. Buharlı temizleyiciyi elektrik şebekesine takınız, Güç Düğmesine basınız, ardından mavi ışık yanacaktır.

8. Birkaç saniye sonra ışığın yarısı mora döner ve temizleyicinin hazır olduğunu gösterir.

9. Buhar çıkartmak için Buhar Tetik Düğmesine (Kablosuz/Elde Taşınabilir) basınız. (12)

ÖNEMLİ: Zemin Başlığını veya sapı çıkarırken her zaman temizleyicinin fişini çekiniz. Zemin Başlığını çıkarmadan önce daima temizleyicinin tamamen soğuduğundan emin olunuz.

Hortumsuz Kullanım

1. Zemin Başlığını çıkardıktan sonra, aksesuarlar doğrudan ürünün buhar çıkışına takılabilir. (13) Yerine kilitlenene ve sabitlenene kadar takınız ve saat yönünde döndürünüz.

Hortumlu Kullanım

1. Ürünün buhar çıkışına aksesuar adaptörünü takınız. (14)

2. Hortumu ürün üzerindeki aksesuar adaptörünün üzerine yerleştiriniz. Yönlendirme işaretlerini aksesuar adaptöründeki delikle hizalayınız ve hortum yerine kilitlenip sabitlenene kadar saat yönünde döndürünüz. (14)

3. Hortumu çıkarmak için, Hortumun tabanındaki Serbest Bırakma Düğmesini temizleyiciden ileriye doğru kaydırınız, saat yönünün tersine döndürünüz ve yavaşça temizleyiciden çekiniz.

4. Buhar başlığını (boruyu) hortumdaki nozüle takıp, yerleştiriniz ve buhar başlığı kilitli konuma gelip sabitlenene kadar saat yönünde döndürünüz.

5. Diğer küçük aksesuarları buhar başlığı takınız ve yerine kilitlenene kadar saat yönünde döndürünüz ve sabitleyiniz. (15)

Buhar Detay Başlığını, Duşlar, mutfak gibi çok kirli olan alanlarda kullanınız.

Cam Temizleme Başlığını, Lekesiz bir temizlik için camlarda ve aynalarda kullanınız.

Havlu Başlığı, Kanepeler ve sandalye kumaşlarında kullanmak üzere cam temizleme başlığının üzerine takarak kullanınız.

Naylon Kılı Büyük/ Küçük Yuvarlak Fırça İnatçı yağ ve kir lekeleri üzerinde kullanınız.

Pirinç Kılı Yuvarlak Uçlu Fırça Fırın ızgaraları ve raflar içindir.

Derz Başlığı Musluklar, fayanslar gibi ulaşılması zor alanlar içindir.

Kazıyıcı Aparat Dondurucuların buzunu çözmek veya fırındaki kurumuş kalıntılar için idealdir.

TEMİZLİK VE BAKIM

Önemli: Herhangi bir bakım görevini yapmadan önce temizleyicinin tamamen soğutulduğundan emin olun.

AKSESUARLAR

Su Haznesini Boşaltınız

1. Temizleyiciyi elektrik şebekesinden çekiniz ve ünitenin soğuduğundan emin olunuz.
2. Temiz Su Haznesini temizleyicinin ana gövdesinden çıkartınız. (3)
3. Su Haznesi kapağını çıkartınız. (4)
4. Haznedeki fazla suyu boşaltınız. (15) Kapağı değiştiriniz ve temizleyiciye geri takınız.

Zemin Temizleme Bezinin Çıkarılması ve Temizlenmesi

1. Temizleyiciyi elektrik şebekesinden çekiniz ve ünitenin soğuduğundan emin olunuz.
2. Gerekirse Halı/ Kilim Kızağını çıkartınız ve Zemin temizleme bezini yıkayınız.

Filtre Kartuşunun Değiştirilmesi

Temizleyicide bir sert su filtresi bulunmaktadır. Suyun sert olduğu bir bölgede yaşıyorsanız, filtrenin rengi zamanla değişecektir. Suyun sertliğine ve kullanım sıklığına bağlı olarak filtre 6 ayda bir değiştirilmelidir.

1. Temizleyiciyi elektrik şebekesinden çekiniz ve ünitenin soğuduğundan emin olunuz.
2. Temiz Su Haznesini temizleyicinin ana gövdesinden çıkartınız. (3)

Önemli: Yalnızca Arzum Yetkili servislerinden temin ettiğiniz filtre kartuşlarını kullanınız.

3. Sert su filtresini temizleyiciden dışarı kaldırınız. Yeni filtre ile değiştiriniz. (17)
4. Temiz Su Haznesini temizleyicinize yeniden monte ediniz.

NOT: Filtrenin durumu, temizleyicinin performansını etkileyecektir.

SORUN GİDERME

Ürünle ilgili bir sorununuz olduğu takdirde, **Arzum yetkil servisi** aramadan önce aşağıdaki adımları kontrol ediniz.

Buhar tetik düğmesi çalışmıyor.

- Ünitenin fişe takılı olduğunu kontrol ediniz.
- Güç kablosunu kontrol ediniz.

Ürün buhar çıkarmıyor.

- Temiz Su haznesinde su kalmamış olabilir.
- Hazne yanlış takılmış olabilir.
- Ürünün fişe takılı olduğundan, güç düğmesine basıldığından ve ürüne elektrik geldiğinden emin olunuz.

Zemin temizleme bezi kiri çıkarmıyor.

- Zemin temizleme bezi kirlili olabilir, yıkanması gereklidir.

TEMİZLİK HAKKINDA SIKÇA SORULAN SORULAR

Arzum Handysteam Buharlı Temizleyici ne zaman hazır olur? Yaklaşık 25 saniye içerisinde.

Arzum Handysteam Buharlı Temizleyiciyi bütün zemin yüzeylerinde kullanabilir miyim? Mermer, seramik, taş, muşamba, sızdırmaz parke zeminler gibi tüm sert zeminlerde kullanılabilir.

Arzum Handysteam Buharlı Temizleyiciyi buharı otomatik olarak dışa verir mi? Hayır, buharı dışarıya vermek için buhar tetiğine basmanız gereklidir.

Haznenin içerisine deterjan veya başka kimyasallar koyabilir miyim? Hayır, ürüne zarar verebilirsiniz.

Eğer yaşadığım şehirde su çok sert ise, ne yapmam gerekir? Filtrelenmiş su kullanabilirsiniz veya Filtre kartuşunu daha sık değiştirmeniz gerekir.

Filtre kartuşunu ne zaman değiştirmem gerekir? Nasıl farkına varabilirim? Suyun sertliğine göre değişir. Normalde 6 ayda bir değiştirilmesi gereklidir. Filtre kartuşunun renginin değişmesinden değiştirme zamanının geldiği anlaşılabilir.

Tekrar doldurmaya gerek kalmadan önce, depodaki su ne kadar süre boyunca dayanacaktır? Eğer sürekli olarak buhar düğmesine basılı

tatarsanız, yaklaşık olarak 12 dakika sürecektir.

Zemin Temizleme Bezi ve Havlu Başlık yıkanabilir mi? Evet, elle veya çamaşır makinasında yumuşak bir deterjanla max 40°C'de yıkanabilir. Beyazlatıcı veya kumaş yumuşatıcısı kullanmayınız.

Zemin Temizleme Bezi ve Havlu Başlığı hangi aralıklarla değiştirmem gerekir? Yukarıda sayılan bütün etmenlere bağlıdır. Ne zaman değiştirileceğini anlamanın en iyi yolu, bezin yıkandıktan sonra hala kirli olması veya eskisi gibi temizlemediğini fark etmenizdir.

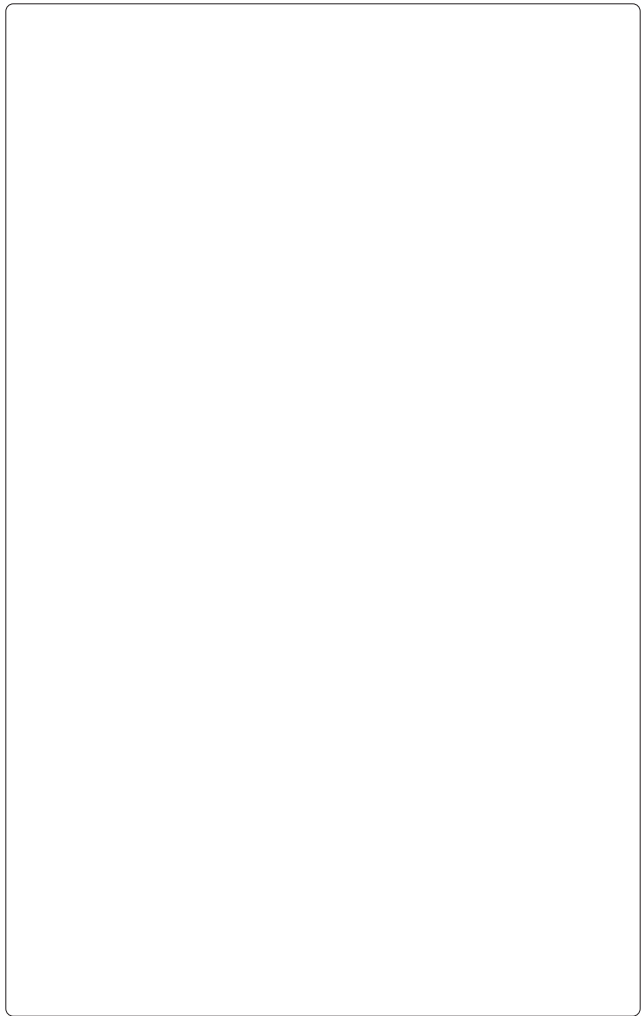

Kullanım ömrü 10 yıl
Teknik Özellikleri
220-230 V ~50-60Hz
1500 W IPX4

TAŞIMA VE NAKLİYE SIRASINDA DİKKAT EDİLECEK HUSUSLAR

- Taşıma ve nakliye sırasında cihazınız, aksamlarına zarar gelmemesi için orijinal kutusunda tutulmalıdır.
- Taşıma sırasında ürünü normal konumunda tutunuz.
- Cihazınızı nakliye esnasında düşürmeyiniz ve darbelere karşı koruyunuz.
- Ürünün müşteriye tesliminden sonra taşıma sırasında oluşan arızalar ve hasarlar garanti kapsamına girmez.

AEEE Yönetmeliğine Uygundur.

AEEE

Bu cihaz AEEE direktiflerine uygun olarak geri dönüşümü olan parçalardan oluştuğu için çöpe atılmaması gerekmektedir. Lütfen, bu cihazın geri dönüşümünü sağlamak için en yakın toplama merkezine başvurunuz.



Üretici:

SUZHOU DELUXE ELECTRIC CO.,LTD

89 Xiangyang Road, He Xi New District, Suzhou, 215011, P.R.China

İthalatçı:

Arzum Elektrikli Ev Aletleri San. ve Tic. A.Ş.

Ortaklar Caddesi No: 78 Kat: 1 B Blok No: B1b Eyüp 34050 İstanbul Türkiye

Made in China - Menşei Çin' dir

0850 222 1 800

www.arzum.com

AR 4350 ARZUM HANDYSTEAM MOP CLEANER

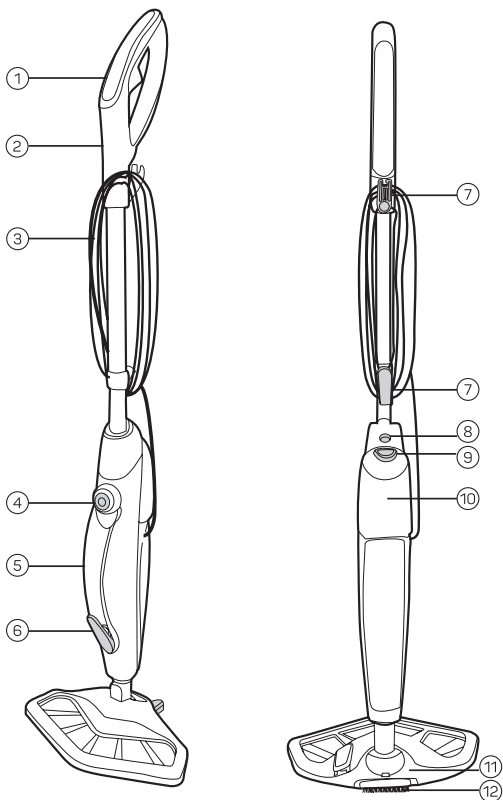

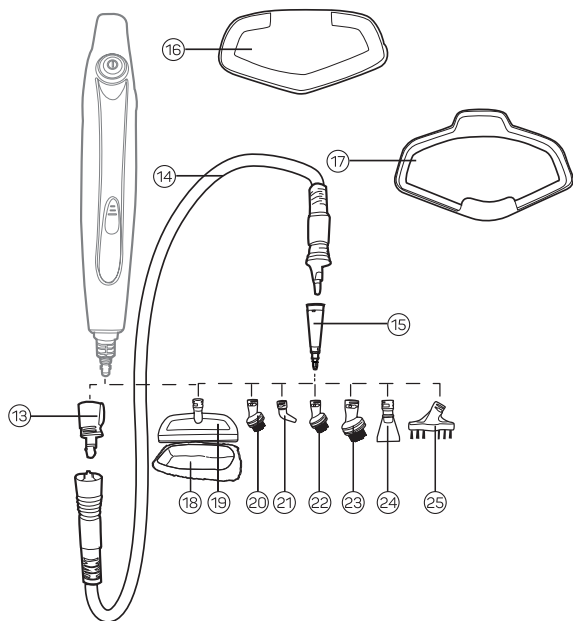

- | | |
|------------------------------------|---|
| 1) Steam Trigger Button | 15) Steam Hose |
| 2) Handle | 16) Floor Cloth |
| 3) Power Cord | 17) Frame For Carpets and Rugs |
| 4) Power Switch | 18) Sockette For Small Brush |
| 5) Handheld Carry Handle | 19) Small Brush With Window Cleaner |
| 6) Steam Trigger Button (Handheld) | 20) Small Round Brush With Brass Bristles |
| 7) Cord Hook | 21) Steam Concentrator |
| 8) Handle Release Button | 22) Small Round Brush With Nylon Bristles |
| 9) Water Tank Release Button | 23) Large Round Brush With Nylon Bristles |
| 10) Water Tank | 24) Scratch Head |
| 11) Flor Head | 25) Accessory For Grouting |
| 12) Brush | |
| 13) Accessory / Hose Adapter | |
| 14) Flexible Steam Hose | |

In order to get maximum efficiency from your appliance, you MUST read the user manual and keep it for future reference.

IMPORTANT SAFEGUARDS

- Make sure that the voltage indicated on the appliance corresponds with the main voltage in your home. Our company shall not be held liable for any failures owing to any discrepancy and such failures shall not be covered by the guarantee.

- Your appliance has been designed for household use only. Do not use for commercial or industrial purposes. Otherwise, it shall not be covered by the guarantee.

- This appliance can be used by children aged from 8 years and above and persons with reduced physical, sensory or mental capabilities or lack of experience and knowledge if they have been given supervision or instruction concerning use of the appliance in a safe way and understand the hazards involved. Children shall not play with the appliance.

Cleaning and user maintenance shall not be made by children without supervision.

- This appliance should only be used for domestic cleaning, as described in this user guide. Please ensure that this guide is fully understood before operating the appliance.

- Do not leave the appliance plugged in. Always switch off and remove the plug from the socket after use, or before cleaning the appliance or any maintenance task.

- This appliance can be used by persons with reduced physical, sensory or mental capabilities or lack of experience and knowledge if they have been given supervision or instruction concerning use of the appliance in a safe way and understand the hazards involved. Children shall not play with the appliance.
- Keep the appliance out of reach of children when it is energized or cooling down.
- The appliance is not to be used if it has been dropped, if there are visible signs of damage or if it is leaking. If the power cord is damaged stop using the appliance immediately. To avoid a safety hazard, an authorised
- Arzum service engineer must replace the power cord.
- This appliance must be earthed. The appliance shall not be left unattended while it is connected to the supply mains.
- Do not use your appliance out of doors.
- Use only attachments, consumables or spares recommended or supplied by Arzum.
- Do not use the appliance to clean or direct steam towards animals, people or plants.
- Liquid or steam must not be directed towards equipment containing electrical components, such as the interior of ovens.
- Unplug the cleaner and switch off before filling the water container. Do not fill over the MAX mark.
- The filling aperture must not be opened during use.
- Do not stand on or wrap the cord around arms or legs when using your appliance.
- Do not position the appliance above you when cleaning the stairs.
- When using the cleaning tools ensure to always steady the appliance with your other hand. This will ensure that the appliance does not fall while in use.
- Do not handle the plug or appliance with wet hands.
- Do not run over the power cord when using your appliance or remove the plug by pulling on the power cord.
- Do not continue to use your appliance if it appears faulty.
- To prevent harming your appliance do not use extension cords that supply insufficient current.
- Do not attempt to remove the mains plug of your appliance when your hands are wet.
- Keep away your hands, hairs, fingers, clothes from operating parts of your appliance.

- Special care is required especially for cleaning the stairs.
- Do not use your appliance to clean any flammable materials such as cigarette, matchsticks or active cigarette ashes, any flammable liquids and organic solvents and acids.
- Keep away your appliance from direct heat sources as hot stove, burner or in a heated oven.
- If you are in doubt that the cord or plug is damaged, or that your device malfunctions in any manner whatsoever, including dropping down, etc., never start up your appliance, nor repair it by yourself. Take it to the nearest **Arzum Authorized Service**
- Contact **Arzum Authorized Service** for repair, and spare parts, and use original accessories and dust bag only.
- Use your appliance as recommended and for its intended purposes.

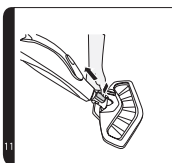
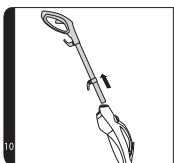
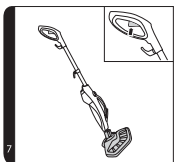
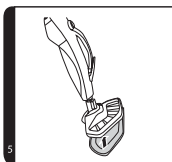
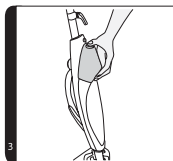
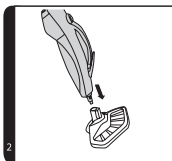
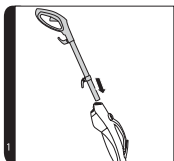

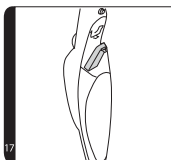
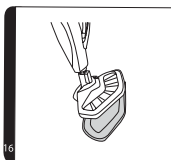
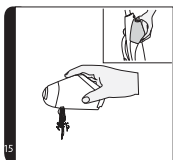
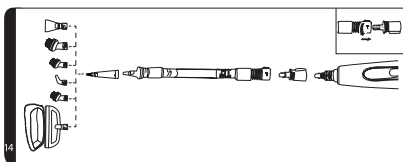
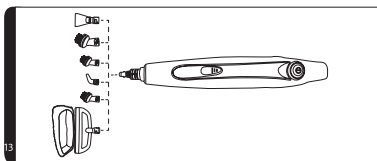
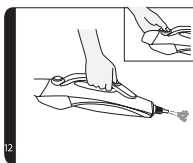

ASSEMBLING YOUR CLEANER

Remove all components from the packaging.

1. Insert the handle into the cleaner main body until it locks into position. (1)
2. Assemble the main body of the cleaner to the Floor Head. (2)

USING YOUR CLEANER

Before You Begin Cleaning

1. Remove the clean Water Tank by pressing the Water Tank Release Button. (3)

NOTE: The tube which transfers water from the Water Tank to the boiler is weighted down with a brass ball. This is an intentional design to improve efficiency of water usage. It is normal for this ball to create a rattling sound inside the Water Tank during use.

2. Pull the tab on the Water Tank to open. (4)
3. Fill the clean Water Tank with cold tap water. Replace the tab. (4) Do not add any chemicals, detergents or perfumes to the clean Water Tank.

NOTE: In order to significantly reduce mineral build-up and prolong the life of your steam mop the use of distilled or de-mineralized water in the unit is highly recommended.

4. Re-fit the clean Water Tank to the cleaner ensuring the hard water (3) filter is in place.
5. Attach a Floor Cloth to the base of the Floor Head. (5)

IMPORTANT: Always unplug the cleaner when adding water or changing a Floor Cloth.

NOTE: Wash the Floor Cloth prior to use to remove any lint.

Steam Cleaning Hard Floors

NOTE: Always sweep or vacuum the floor prior to use to remove any loose dirt or debris.

IMPORTANT: Do not use the cleaner without a Floor Cloth attached to the Floor Head.

NOTE: Do not use the Carpet Glider/Frame when cleaning hard floors.

1. Plug the steam cleaner into the main power. Press the power switch, the blue ON light will illuminate.
2. After a few seconds half of the light will turn to purple, indicating the cleaner is ready for use.

3. Recline the cleaner by placing a foot on the Floor Head and lowering the main body towards the floor. (6)
4. To produce steam press the Steam Trigger Button. (7)
5. Move the cleaner slowly backwards and forwards paying particular attention to high traffic areas. (7)

Refreshing Carpet

NOTE: Always sweep or vacuum the floor prior to use to remove any loose dirt or debris.

IMPORTANT: Do not use the cleaner without a Floor Cloth attached to the Floor Head.

1. Attach the Frame for carpets and Rugs to the Floor Head. (9)
2. Plug the steam cleaner into the main power. Press the power switch, the blue ON light will illuminate.
3. After a few seconds half of the light will turn to purple, indicating the cleaner is ready for use.
4. Recline the cleaner by placing a foot on the Floor Head and lowering the main body towards the floor. (6)
5. To produce steam press the Steam Trigger Button. (7)
6. Move the cleaner slowly backwards and forwards paying particular attention to high traffic areas. (7)

HANDHELD STEAM MOP USING

1. Press the Handle Release Button and remove the steel tube. (11)
2. Remove the Floor Head.
3. Remove the clean water tank by pressing the Water Tank Release Button. (3)

NOTE: The tube which transfers water from the Water Tank to the boiler is weighted down with a brass ball. This is an intentional design to improve efficiency of water usage. It is normal for this ball to create a rattling sound inside the Water Tank during use.

4. Pull the tab on the Water Tank to open. (4)
5. Fill the clean water tank with cold tap water. Replace the tab. (4) Do not add any chemicals, detergents or perfumes to the clean water tank.

NOTE: In order to significantly reduce mineral build-up and prolong the life of your steam mop the use of distilled or de-mineralized water in the unit is highly recommended.

6. Re-fit the clean Water Tank to the cleaner ensuring the hard water filter is in place.
7. Plug the steam cleaner into the main power, press the Power Switch then the blue on light will illuminate.
8. After a few seconds halt of the light turn to purple and indicating the cleaner is ready for use.
9. To produce steam press Steam Trigger Button(Handheld). (12)

IMPORTANT: Always unplug the cleaner when removing the Floor Head or handle. Always ensure the cleaner has fully cooled down before removing the Floor Head.

ACCESSORIES

Without hose

1. After removing the Floor Head, accessories can directly attach to the steam outlet of the product. (13) Insert and rotate clockwise until it is locked in position and secure

With hose

1. Fit the Hose Adapter to steam outlet of the product. (14)
2. Fit the Hose over the Hose Adapter on the product. Align the orientation marks with the hole on Hose Adapter and rotate clockwise until hose is locked in position and secure. (14)
3. To remove hose, slide Release Button at the base of Hose away from cleaner and rotate counter-clockwise and gently pull away from cleaner.
4. Attach steam hose to the nozzle on the hose. insert and rotate clockwise until steam hose is in locked position and secure.
5. Fit other small accessories to steam hose, Insert and rotate clockwise until it is locked in position and secure. (14)

Steam Hose Use on heavily soiled areas such as showers, kitchens.

Small Brush With Window Cleaner Use on windows and mirrors for a smear free clean.

Sockette For Small Brush Use the upholstery cloth over the window tool for use on sofas and chair fabrics.

Small/Large Round Brush With Nylon Bristles Use on stubborn grease and grime.

Small Round Brush With Brass Bristles For oven grills and racks.

Accessory For Grouting For hard to reach areas such as taps etc.

Scratch Head ideal for dried residue in ovens or defrosting freezers.

CLEANER MAINTENANCE

Important: Always ensure the cleaner has fully cooled down before performing any maintenance tasks.

Empty the Water Tank

1. Unplug the cleaner from the main power and ensure the unit has cooled.
2. Remove the clean Water Tank from the main body of the cleaner. (3)
3. Remove the Water Tank cap. (3)
4. Empty any excess water from the tank. (15) Replace the cap and return to the cleaner.

Removing and cleaning the Floor Cloth

1. Unplug the cleaner from the main power and ensure the unit has cooled.
2. If necessary remove the Frame for carpets, then peel the Floor Cloth from the Floor Base.
3. Wash the Floor Cloth in a washing machine with a mild detergent at max temperature 40° C.

IMPORTANT: Do not use bleach or fabric softener when washing the Floor Cloth.

Replacing the hard water filter

The cleaner is fitted with a hard water filter. If you live in an area of hard water the filter will discolor over time. Depending on the water hardness and frequency of use the filter should be changed every 6 months.

1. Unplug the cleaner from the main power and ensure the unit has cooled.
2. Remove the clean Water Tank from the main body of the cleaner. (3)

NOTE: Only use hard water filters provided by Arzum Authorized Services.

3. Lift the hard water filter out of the cleaner. (19) Replace with new filter.
4. Reassemble the clean Water Tank to your cleaner.

NOTE: The condition of the filter will affect the cleaner performance.

TROUBLE SHOOTING

Should you have a problem with the product, complete this simple user checklist before calling **your local Arzum Service**.

The steam stick will not switch on.

- Check the unit is plugged in.
- Check the power cord

The steam stick is not producing steam.

- There may be no water in the clean Water Tank.
- The tank may not be fitted correctly.

The Floor Cloth won't pick up dirt.

- The cleaning pad may already be saturated with dirt and needs to be washed.

Refer to the Maintenance section

CLEANING FAQs

When is Handysteam mop cleaner ready? in approximately 25 seconds.

Can I use Handysteam mop cleaner on all floor surfaces? On all hard floors like marble, ceramic, stone, linoleum, sealed hardwood floors and parquet.

Does Handysteam mop cleaner emit steam automatically? No, to produce steam you should press the steam/sweep trigger button under the handle.

Can I put detergents or other chemicals inside the tank? No, you would damage the product.

What if in the city where I live the water is very hard? You can use filtered water or you will have to change the filter cassette more often. If you find very weak steam, check steam orifice, you can descale it by inserting small tools into steam orifice if necessary.

When is it time to change the filter cassette? How do you notice it? it depends on the water hardness. Normally 6 months. You will notice that the colour of yellow resin inside the filter cassette becomes a bit dull.

How long will one tank of water last before needing to be refilled? Approximately 12 minutes if you press continuously the trigger.

Is the mop washable? Yes, it can be washed by hand or in the washing machine with a mild detergent at max temperature 40° C. Do not use bleach or fabric softener.

How often should I replace the mop? it depends on different factors above all how hard the floor is. The best way to understand when to change the mop is when the mop is still dirty after having washed it or if you notice that it doesn't perform like before.

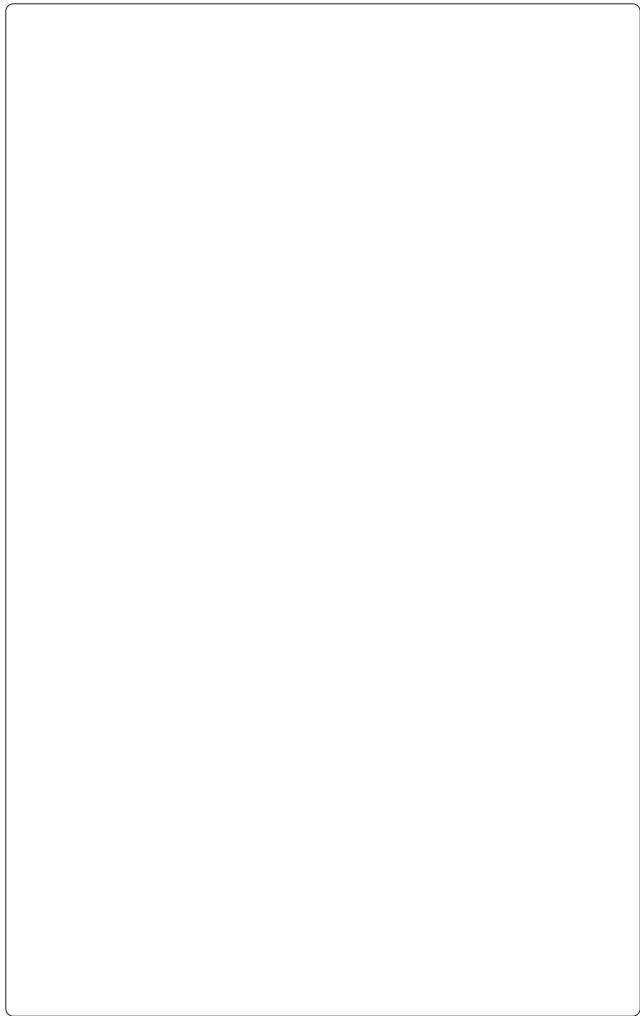

Product Life 10 years
Technical Specifications
220-230 V ~50-60Hz
1500 W IPX4

HANDLING AND SHIPMENT

- During handling and shipment, your appliance must be kept in original package in order to prevent damages to its parts.
 - Keep at normal position during shipment.
- Do not drop the product when transporting and protect from impacts.
- After delivery of the product, failures and damages that may occur while transporting are not covered by warranty.

The product is in compliance with the WEEE Directives. **WEEE**

This product contains recyclable materials that compliance with the WEEE directives. Do not dispose this product as unsorted municipal waste. Please contact your local municipality for the nearest collection point.



Manufacturer:

SUZHOU DELUXE ELECTRIC CO.,LTD

89 Xiangyang Road, He Xi New District, Suzhou, 215011, P.R.China

Importer:

Arzum Elektrikli Ev Aletleri San. ve Tic. A.Ş.

Otakçılar Caddesi No: 78 Kat: 1 B Blok No: B1b Eyüp 34050 İstanbul Türkiye
Made in China

Tel: +90 212 467 80 80 Fax: +90 212 467 80 00

www.arzum.com

GARANTİ ŞARTLARI

1. Garanti süresi, malın teslim tarihinden itibaren başlar ve 3 yıldır.
2. Malın bütün parçaları dahil olmak üzere tamamı garanti kapsamındadır.
3. Malın ayıplı olduğunun anlaşılması durumunda tüketici, 6502 sayılı Tüketicinin Korunması Hakkında Kanunun 11 inci maddesinde yer alan;

a- Sözleşmeden dönme,

b- Satış bedelinden indirim isteme,

c- Ücretsiz onarılmasını isteme,

ç- Satılanın ayıpsız bir misli ile değiştirilmesini isteme, haklarından birini kullanabilir.

4. Tüketicinin bu haklardan ücretsiz onarım hakkını seçmesi durumunda satıcı; işçilik masrafı, değiştirilen parça bedeli ya da başka herhangi bir ad altında hiçbir ücret talep etmeksizin malın onarımını yapmak veya yaptırmakla yükümlüdür. Tüketici ücretsiz onarım hakkını üretici veya ithalatçıya karşı kullanabilir. Satıcı, üretici ve ithalatçı tüketicinin bu hakkını kullanmasından müteselsilen sorumludur.

5. Tüketicinin, ücretsiz onarım hakkını kullanması halinde malın;

- Garanti süresi içinde tekrar arızalanması,

- Tamiri için gereken azami sürenin aşılması,

- Tamirinin mümkün olmadığı, yetkili servis istasyonu, satıcı, üretici veya ithalatçı tarafından bir raporla belirlenmesi durumlarında;

tüketici malın bedel iadesini, ayıp oranında bedel indirimini veya imkan varsa malın ayıpsız misli ile değiştirilmesini satıcıdan talep edebilir.

Satıcı, tüketicinin talebini reddedemez. Bu talebin yerine getirilmemesi durumunda satıcı, üretici ve ithalatçı müteselsilen sorumludur.

6. Malın tamir süresi 20 iş gününü, binek otomobil ve kamyonetler için ise **30 iş gününü** geçemez. Bu süre, garanti süresi içerisinde mala ilişkin arızanın yetkili servis istasyonuna veya satıcıya bildiri tarihinde, garanti süresi dışında ise malın yetkili servis istasyonuna teslim tarihinden itibaren başlar. Malın arızasının **10 iş günü** içerisinde giderilememesi halinde üretici veya ithalatçı; malın tamiri tamamlanincaya kadar, benzer özelliklere sahip başka bir malı tüketicinin kullanımına tahsis etmek zorundadır. Malın garanti süresi içerisinde arızalanması durumunda, tamirde geçen süre garanti süresine eklenir.

7. Malın kullanma kılavuzunda yer alan hususlara aykırı kullanılmasında kaynaklanan arızalar garanti kapsamı dışındadır.

8. Tüketici, garantiden doğan haklarının kullanılması ile ilgili olarak çıkabilecek uyuşmazlıklarda yerleşim yerinin bulunduğu veya tüketici işleminin yapıldığı yerdeki Tüketici Hakem Heyetine veya Tüketici Mahkemesine başvurabilir.

9. Satıcı tarafından bu Garanti Belgesinin verilmesi durumunda, tüketici Gümrük ve **Ticaret Bakanlığı Tüketicinin Korunması ve Piyasa Gözetimi Genel Müdürlüğüne** başvurabilir.

ARZUM

HANDY STEAM

AR 4350 BUHARLI TEMİZLEYİCİ

GARANTİ BELGESİ

BELGE NO: 0051

BELGE TARİHİ: 23/12/2021

İTHALATÇI FİRMA

UNVAN : ARZUM ELEKTRİKLİ EV ALETLERİ SAN. VE TİC. A.Ş.

ADRES : OTAKÇILAR CADDESİ NO: 78 KAT: 1 B BLOK NO: B1b
34050 EYÜP-İSTANBUL

TEL : (0212) 467 80 80 FAKS: (0212) 467 80 00

E-POSTA :

FİRMA YETKİLİ İMZASI:

ARZUM ELEKTRİKLİ
EV ALETLERİ SAN. VE TİC. A.Ş.

ÜRÜNÜN CİNSİ : BUHARLI TEMİZLEYİCİ

MARKASI : ARZUM

MODELİ : HANDY STEAM BUHARLI TEMİZLEYİCİ

TYPE NO : AR 4350

BANDROL VE SERİ NO :

TESLİM TARİHİ VE YERİ :

GARANTİ SÜRESİ : 3 YIL

AZAMI TAMİR SÜRESİ : 20 İŞ GÜNÜ

SATICI FİRMA

UNVAN :

ADRES :

TEL - FAKS :

E-POSTA :

FATURA TARİH VE NO :

TESLİM TARİHİ VE YERİ :

TARİH, İMZA VE KAŞE :

Bu belgenin kullanılması 6502 sayılı Tüketici Korunması Hakkında Kanun ve bu kanuna dayanılarak yürürlüğe konulan Garanti Belgesi Uygulama Esaslarına Dair Tebliğ uyarınca Arzum Elektrikli Ev Aletleri San.ve Tic. A.Ş. tarafından hazırlanmıştır.

ARZUM

ARZUM MÜŞTERİ HİZMETLERİ
0850 222 1 800

www.arzum.com

AR 4350 / 131221

GENEL DAĞITICI
ARZUM ELEKTRİKLİ EV ALETLERİ SAN. VE TİC. A.Ş.
Otakçılar Caddesi No: 78 Kat: 1 B Blok No: B1b
Eyüp 34050 İstanbul Türkiye
Tel: (0212) 467 80 80 Faks: (0212) 467 80 00

CE